



Schroff

VARISTAR SEISMIC

Шкафы 1

Корпуса
настенные 2

Принадлежности
для шкафов и
настенных
корпусов 3

Системы контроля
микроклимата .. 4

Электронные
корпуса 5

Блочные каркасы/
19" шасси 6

Передние панели,
вставные модули,
кассеты 7

Системы 8

Источники
питания 9

Объединительные
платы 10

Разъемы,
элементы
для передних
панелей 11

Приложение ... 12



01008007

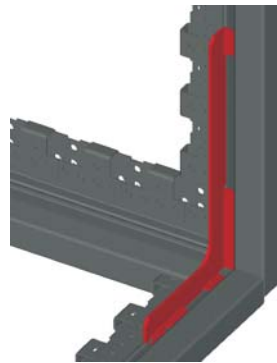

01008062

Сварной каркас с дополнительными элементами жесткости



01008008

Лабораторное испытание по Bellcore

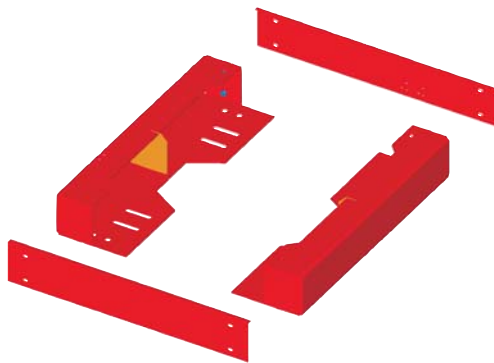

01008063

Сейсмический цоколь с креплением по NEBS

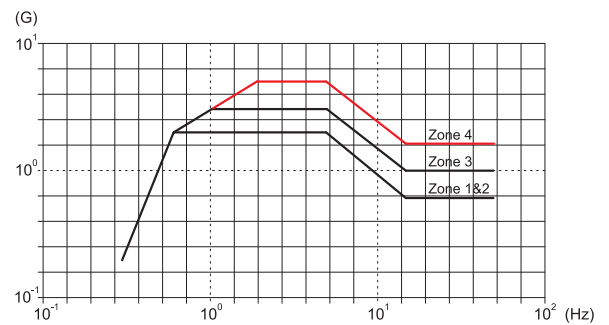

Результаты испытаний

01005083

Сейсмоустойчивый шкаф

- Проверенная сейсмостойкость по Bellcore до зоны 4 с динамической грузоподъемностью 250 кг
- Возможны индивидуальные решения с более высокой грузоподъемностью
- В качестве дополнительной комплектации - экранирование до 60 дБ при 1 ГГц, 40 дБ при 3 ГГц

Платформа
VARISTAR 1.4
Размерные эскизы 1.8

VARISTAR Seismic
IP 20 1.86
IP 55 и EMC 1.87

Принадлежности
19" монтажные
профили 1.88
Крепежные детали
для монтажа 19"
оборудования, М6 1.88
Направляющие
рельсы 1.89
19" полки 1.90
Монтажные
рельсы 1.93
С-рельс 1.93
Кабельные
хомуты, застёжки-
липучки 1.95

ServicePLUS 1.96
IP 20 1.98
IP 55 1.102
ЭМС 1.106
Внутренние
компоненты 1.110

VARISTAR для
электронного
оборудования 1.10
VARISTAR ЭМС ... 1.54
VARISTAR для
передачи и
обработки данных 1.124
VARISTAR с
воздушно-водяным
тепло-обменником 1.224

Стандартные шкафы Seismic

- Сейсмически устойчивы до зоны 4 по нормам Bellcore
- Варианты исполнений:
 - IP 20
 - IP 55 с ВЧ-экранированием



01005018



30407004

ServicePLUS см. стр. 1.96

Напр., индивидуальная конфигурация и монтаж
Напр., модификации (выемки, специальные цвета)
Напр., индивидуальные решения (специальные
типоразмеры)

www.schroff.biz/serviceplus

Шкафы – VARISTAR Seismic

VARISTAR Seismic, IP 20



- Сейсмическая устойчивость до зоны 4 по Bellcore
- Допустимая динамическая нагрузка 250 кг
- Двери с 3-точечным запираением, боковые стенки на винтах
- Статическая нагрузка 800 кг (усиленное исполнение Heavy-Duty)

Комплектность поставки (в сборе)

Поз.	Кол-во	Описание
1	1	Сварной каркас из стального профиля, Heavy-Duty, RAL 7021, с элементами жесткости
2	1	Сейсмостойкий цоколь, сталь, RAL 7021
3	1	Плоская крыша, приподнятая, сталь, RAL 7021
4	1	Передняя дверь, сталь, RAL 7035, шарниры 180°, 3-точечное запираение, поворотная ручка
5	1	Задняя стенка на винтах, сталь, RAL 7035
6	2	Боковая стенка на винтах, сталь, RAL 7035
7	1	Панель основания, составная, сталь, RAL 7021, с открытым задним участком
8	2	19" монтажный профиль с системной перфорацией EIA, алюминий, установлен спереди, глубина установки в шкафу определяется шагом 25 мм
9	1	Комплект заземления прилагается отдельно

Информация для заказа

Высота U	Высота H мм	Ширина W мм	Глубина D мм	Заказ №
38	1900	600	800	10130-189
42	2100	600	600	10130-023
42	2100	600	800	10130-188

Профильный DIN-полуцилиндр для поворотной ручки (ключ подходит ко всем замкам этого типа), в комплекте два ключа **25127-995**

Рым-болты для приподнятой плоской крыши в упаковке 4 шт. **23130-085**

Примечание

- Специальные размеры и исполнения предоставляются по отдельному запросу
- Для монтажа полок и направляющих рельс необходимо использовать дополнительную пару 19" монтажных профилей, см. на стр. 1.88

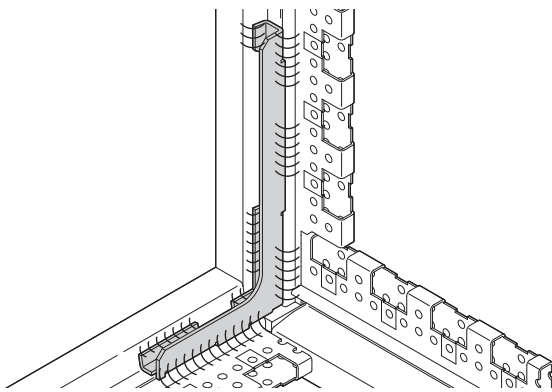

Сварной каркас с элементами жесткости

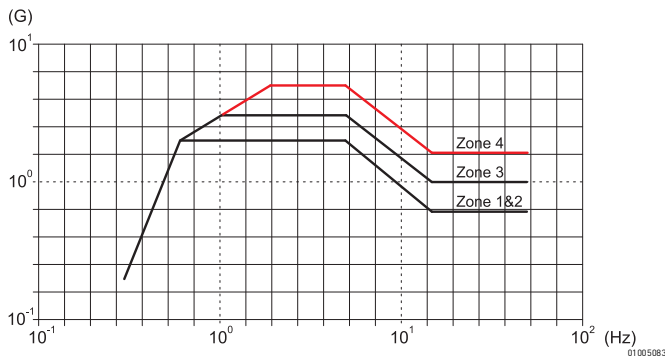

Тест по Bellcore



ServicePLUS см. на стр. 1.96

Шкафы – VARISTAR Seismic

VARISTAR Seismic, IP 55 и ЭМС



- Сейсмостойкость до зоны 4 по Bellcore
- Экранирующее действие 60 дБ при 1 ГГц и 40 дБ при 3 ГГц (протестировано по стандарту IEC 61587-3)
- Допустимая динамическая нагрузка 250 кг
- Двери с 4-точечным запирающим, боковые стенки на винтах
- Допустимая статическая нагрузка 800 кг (Heavy-Duty)

Комплектность поставки (в сборе)

Поз.	Кол-во	Описание
1	1	Сварной каркас из стального профиля, Heavy-Duty, RAL 7021, с элементами жесткости
2	1	Сейсмостойкий цоколь, сталь, RAL 7021
3	1	Плоская ЭМС-крыша, прилегающая к уплотнителю, сталь, внутреннее покрытие — алюминик, снаружи RAL 7021
4	1	Передняя дверь, сталь, покрытие алюминик, RAL 7035, шарниры 180°, 4-точечное запирающее, поворотная ручка
5	1	Задняя стенка на винтах, сталь, покрытие алюминик, RAL 7035
6	2	Боковая стенка на винтах, сталь, RAL 7035
7	1	Панель основания, цельная, сталь, покрытие алюминик
8	2	19" монтажный профиль с системной перфорацией EIA, сталь, покрытие алюминик, установлен в передней части шкафа; глубина установки в шкафу определяется шагом 25 мм
9	1	Комплект заземления прилагается отдельно

Информация для заказа

Высота U	Высота H мм	Ширина W мм	Глубина D мм	Заказ №
42	2100	600	800	10130-195
Профильный DIN-полуцилиндр для поворотной ручки (ключ подходит ко всем замкам этого типа), в комплекте два ключа				25127-995
Рым-болты для плоской крыши в упаковке 4 шт.				23130-072

Примечание

- Специальные размеры и исполнения предоставляются по отдельному запросу
- Для монтажа полок и направляющих рельс необходимо использовать дополнительную пару 19" монтажных профилей, см. на стр. 1.88

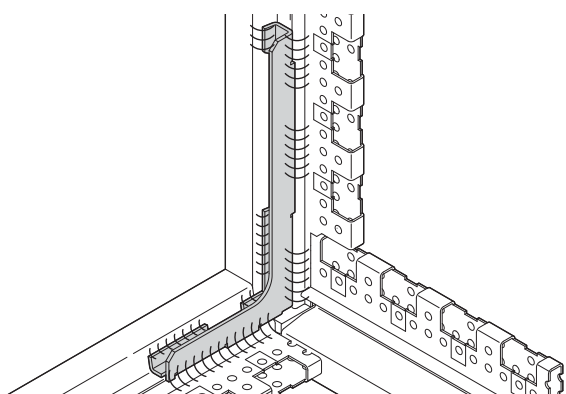

Сварной каркас с элементами жесткости

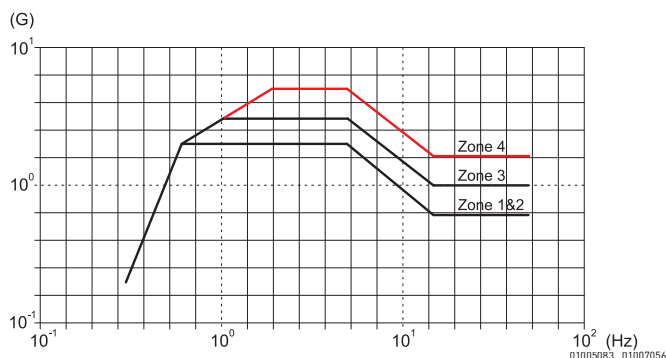

Тест по Bellcore



ServicePLUS см. на стр. 1.96

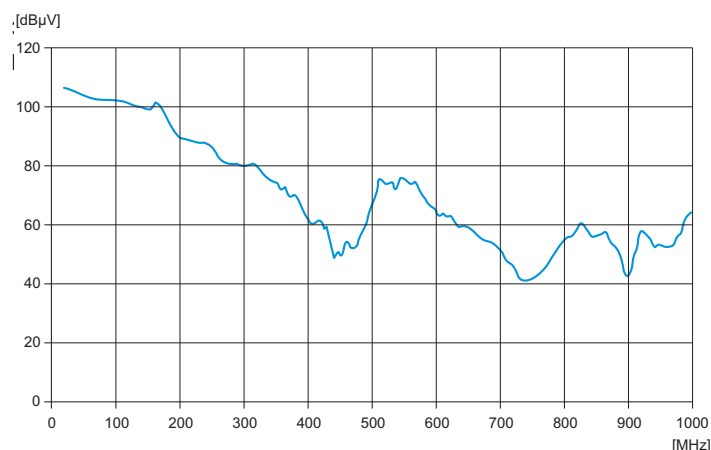

Шафы – VARISTAR Seismic

19" монтажный профиль с универсальной системой перфорации (EIA)

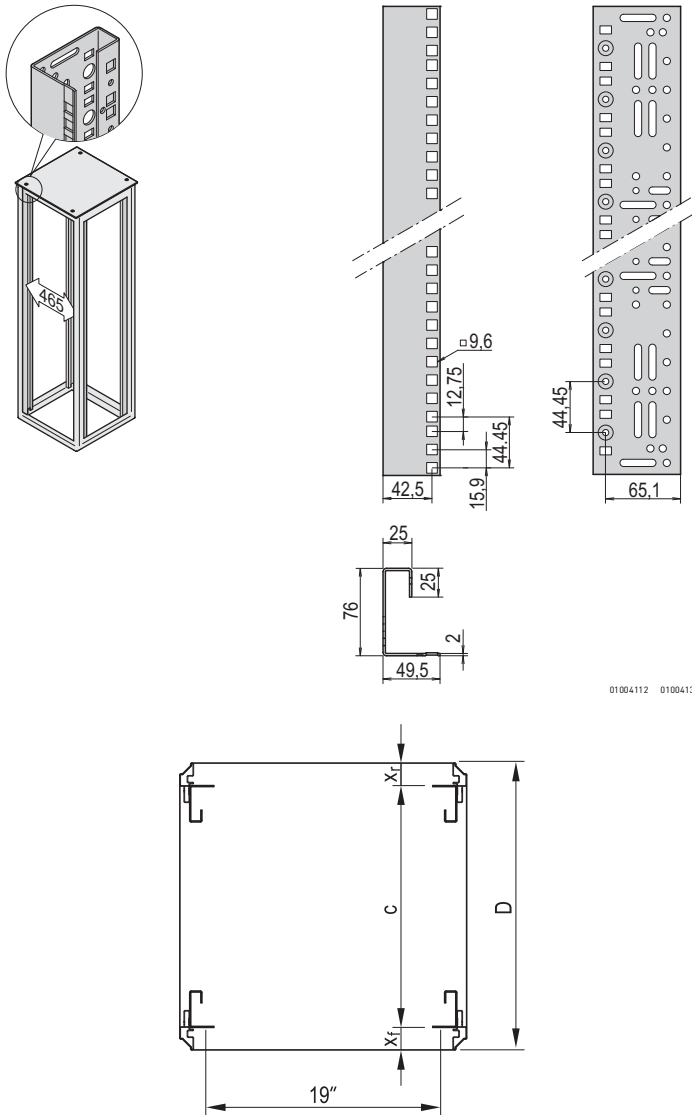

Стандартные монтажные размеры $X_r = X_l = 50$ мм

- В шкафах шириной 600 мм монтаж производится непосредственно на каркас
- Глубина установки в шкафу определяется шагом 25 мм
- По IEC 60297-1 (DIN 41 494, часть 1)

Комплектность поставки

Поз.	Кол-во	Описание
1	2	19" монтажный профиль, сталь, 1,75 мм, покрытие алюминк, RAL 7035 или RAL 7021
2	1	Комплект крепежных деталей, с заземлением

Информация для заказа

Для шкафов высотой мм	Полезная высота U	Длина мм	Алюцинк	RAL 7035	RAL 7021
			Заказ №	Заказ №	Заказ №
Монтаж на неполную высоту	8	395	23130-037	23130-027	23130-017
	12	545	23130-038	23130-028	23130-018
	16	745	23130-039	23130-029	23130-019
	20	895	23130-040	23130-030	23130-020
	24	1095	23130-031	23130-021	23130-011
	29	1295	23130-032	23130-022	23130-012
1600	33	1495	23130-033	23130-023	23130-013
1800	38	1695	23130-034	23130-024	23130-014
2000	42	1895	23130-035	23130-025	23130-015

Мерная лента для 19" монтажных профилей бумага самоклеящаяся, цвет белый, нумерация от 1 до 47 U, в упаковке 4 шт. 25127-997

Примечание

- Для шкафов шириной 800 мм необходимо дополнительно использовать кронштейны для уменьшения монтажной ширины
- Для установки 19" монтажного профиля на неполную высоту шкафа необходимо дополнительно использовать заглубляющие монтажные рельсы
- Возможен заказ метрических монтажных профилей

Крепежные детали для монтажа 19" оборудования, M6

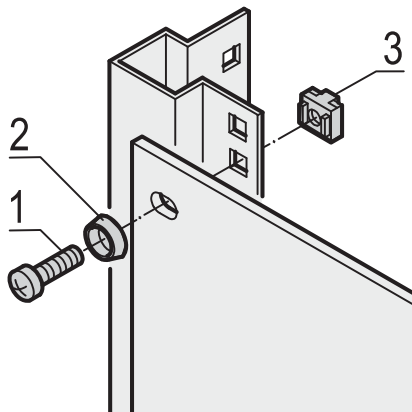

- Для крепления передних панелей, коммутационных панелей и других принадлежностей

Комплектность поставки

Поз.	Описание
1	Винт со сферо-цилиндрической головкой, M6 x 16, сталь оцинкованная
2	Шайба пластмассовая, цвет черный
3	Закладная квадратная гайка, M6, сталь оцинкованная

Информация для заказа

Наименование	Кол-во	Заказ №
Крепежный набор для монтажа 19" оборудования (винт, шайба, гайка)	50	21101-809
Крепежный набор для монтажа 19" оборудования (винт, шайба, гайка)	100	21101-810

Шкафы – VARISTAR Seismic

Направляющие рельсы

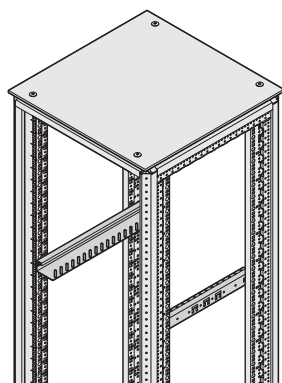

- Для установки на 19" монтажные профили
- Высота установки в шкафу определяется шагом 1 U (навеска и крепление на винтах)
- Широкая опорная поверхность (48 мм)
- Два варианта исполнения:
 - допустимая статическая нагрузка 25 кг на пару
 - допустимая статическая нагрузка 100 кг на пару

Комплектность поставки

Поз.	Кол-во	Описание
1	См.	Направляющий рельс, сталь 1,5 мм, оцинкованный (допустимая нагрузка 25 кг) или 2,5 мм (допустимая нагрузка 100 кг)
2	1	Комплект крепежных деталей, с заземлением

Информация для заказа

Допустимая статическая нагрузка 25 кг

Для шкафов глубиной D	x_f	c	Длина L	Кол-во	Заказ №
мм	мм	мм	мм		
600	50	500	456	2	23130-096
600	50	500	456	10	23130-101
800	50	700	656	2	23130-097
800	50	700	656	10	23130-102

Информация для заказа

Допустимая статическая нагрузка 100 кг

Для шкафов глубиной D	x_f	c	Длина L	Кол-во	Заказ №
мм	мм	мм	мм		
600	50	500	458	2	23130-118
600	50	500	458	10	23130-123
800	50	700	658	2	23130-119
800	50	700	658	10	23130-124

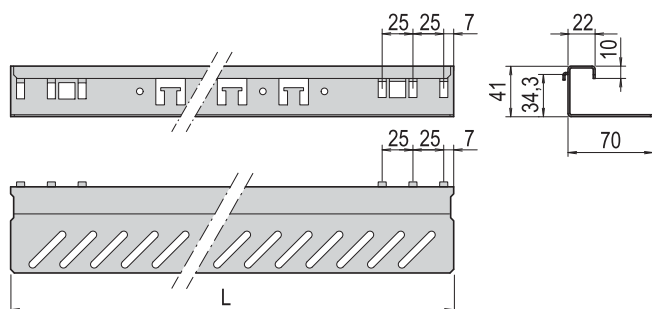

Допустимая статическая нагрузка 25 кг

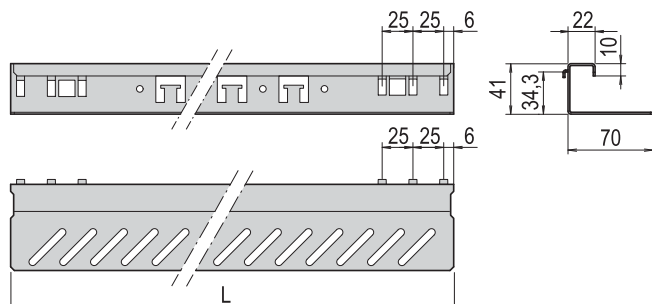

Допустимая статическая нагрузка 100 кг

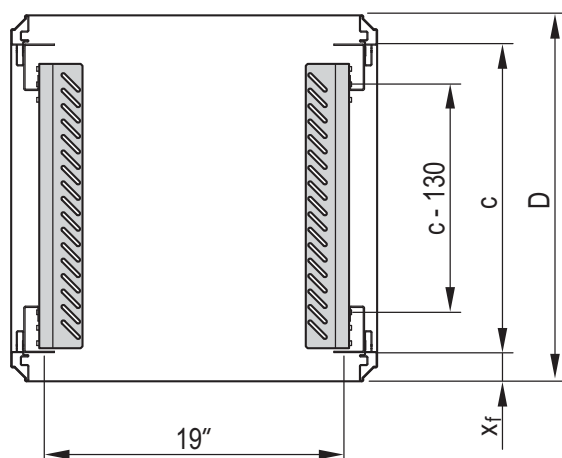

c = расстояние между 19" монтажными профилями
 x_f = стандартный монтажный размер
 D = глубина шкафа

Шафы – VARISTAR Seismic

19" стационарная полка

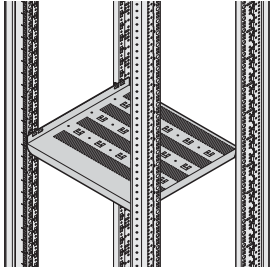

- Допустимая статическая нагрузка 75 кг (150 кг с рейкой усиления)
- Монтажная высота 1 U, для установки на четыре 19" монтажных профиля
- Со специальной перфорацией для крепления кабельных хомутов

Комплектность поставки

Поз.	Кол-во	Описание
1	1	19" полка, перфорированная, сталь 1,5 мм (цвет см. в информации для заказа)
2	1	Комплект крепежных деталей, с заземлением

01004066

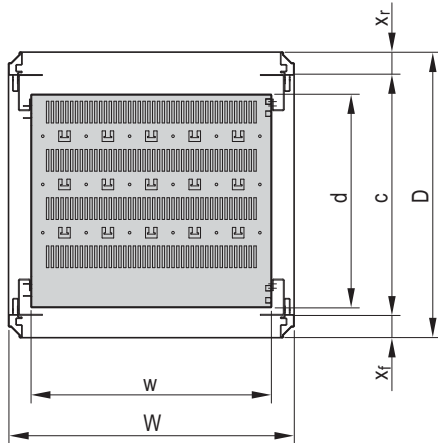

c = макс. расстояние между 19" монтажными профилями
 x_f , x_r = стандартный монтажный размер

01004067

Информация для заказа

Для шкафов глубиной	Полезная площадь w x d	x_f	c	RAL 7035	RAL 7021
				Заказ №	Заказ №
600	495 x 442	50	500	22130-303	21130-303
800	495 x 642	50	700	22130-305	21130-305
Рейка усиления для стационарной 19" полки					23130-310

Примечание

- Укладка кабелей с использованием хомутов см. на стр. 1.95
- Прочие типоразмеры см. в разделе ServicePLUS на стр. 1.114

Шкафы – VARISTAR Seismic

19" полка, выдвижная, 30 кг

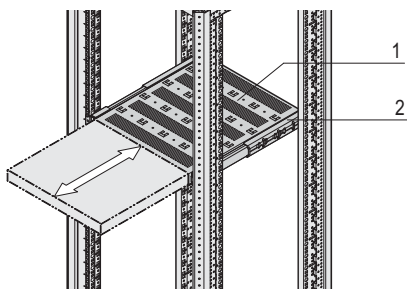

01 004 068

Полная глубина

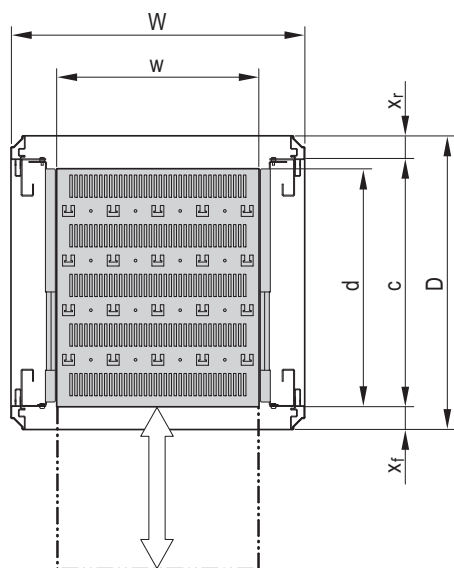

Уменьшенная глубина

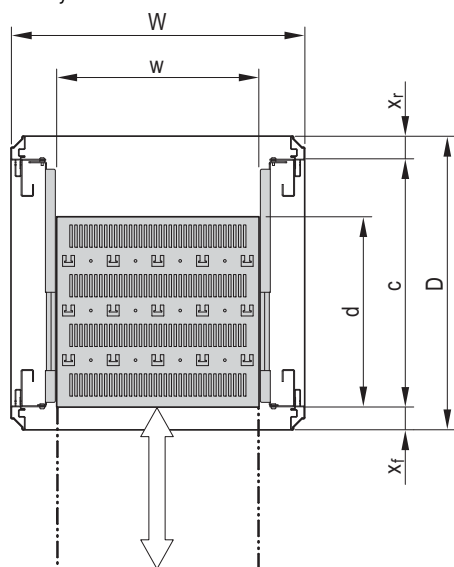

01 004 070

c = макс. расстояние между 19" монтажными профилями
 x_f , x_r = стандартный монтажный размер

- Допустимая статическая нагрузка в полностью выдвинутом положении 30 кг
- Монтажная высота 1 U, для установки на четыре 19" монтажных профиля
- Телескопические направляющие входят в комплект поставки
- Со специальной перфорацией для крепления кабельных хомутов
- Два варианта исполнения:
 - на полную глубину шкафа
 - на 100 мм укороченная глубина, для укладки кабелей в задней части шкафа

Комплектность поставки

Поз.	Кол-во	Описание
1	1	Полка перфорированная, сталь 1,5 мм (цвет см. в информации для заказа)
2	2	Телескопическая направляющая
3	1	Комплект крепежных деталей

Информация для заказа

Полная глубина

Для шкафов глубиной	Полезная площадь w x d	x_f	c	RAL 7035	RAL 7021
				Заказ №	Заказ №
мм	мм	мм	мм		
600	417 x 482	50	500	22130-343	21130-343
800	417 x 682	50	700	22130-345	21130-345
Комплект заземления для выдвижных 19" полок в упаковке один комплект					23130-140

Примечание

- Укладка кабелей с использованием хомутов см. на стр. 1.95

01 004 069

Информация для заказа

На 100 мм укороченная глубина

Для шкафов глубиной	Полезная площадь w x d	x_f	c	RAL 7035	RAL 7021
				Заказ №	Заказ №
мм	мм	мм	мм		
600	417 x 382	50	500	22130-342	21130-342
800	417 x 582	50	700	22130-344	21130-344
Комплект заземления для выдвижных 19" полок в упаковке один комплект					23130-140

Примечание

- Укладка кабелей с использованием хомутов см. на стр. 1.95

Шкафы – VARISTAR Seismic

19" полка, выдвижная, 70 кг

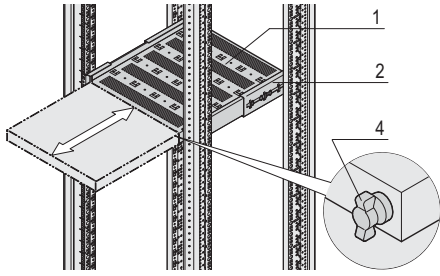

Полная глубина

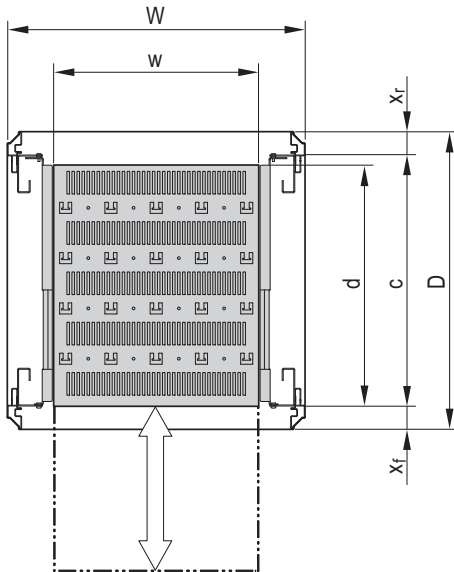

c = макс. шаг 19" монтажных профилей
 x_f , x_G = стандартный монтажный размер

Укороченная глубина

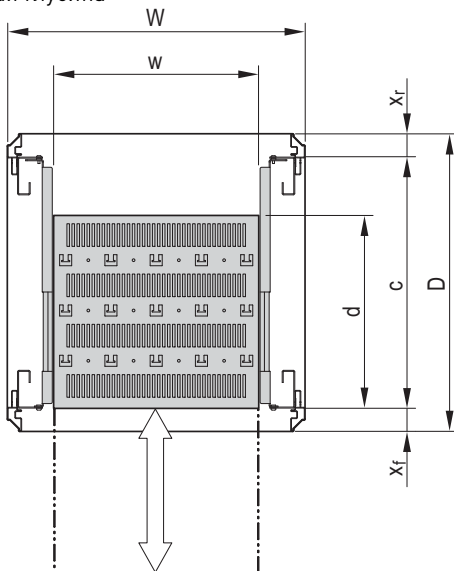

c = макс. расстояние между 19" монтажными профилями
 x_f , x_G = стандартный монтажный размер

- Допустимая статическая нагрузка в полностью выдвинутом положении 70 кг
- Для установки непосредственно на 19" каркас, высота 2 U
- Телескопические направляющие входят в комплект поставки
- Возможна установка фиксатора
- Специальная перфорация для крепления кабельных хомутов
- Два варианта исполнения:
 - на полную глубину шкафа
 - на 100 мм укороченная глубина, для укладки кабелей в задней части шкафа

01004071

Комплектность поставки

Поз.	Кол-во	Описание
1	1	Полка перфорированная, сталь 1,5 мм (цвет см. в информации для заказа)
2	2	Телескопическая направляющая
3	1	Комплект крепежных деталей

Информация для заказа

Полная глубина

Для шкафов глубиной	Полезная площадь $w \times d$	x_f	c	RAL 7035	RAL 7021
				Заказ №	Заказ №
мм	мм	мм	мм		
600	405 x 482	50	500	22130-353	21130-353
800	405 x 682	50	700	22130-355	21130-355

Поз. 4: Фиксатор для одной выдвижной полки (установка с правой или левой стороны), 1 шт. **23130-092**

Комплект заземления для выдвижных 19" полок в упаковке один комплект **23130-140**

010040

Примечание

- Фиксатор (поз. 4) следует заказывать отдельно
- Укладка кабелей с использованием хомутов см. на стр. 1.95

Информация для заказа

На 100 мм укороченная глубина

Для шкафов глубиной	Полезная площадь $w \times d$	x_f	c	RAL 7035	RAL 7021
				Заказ №	Заказ №
мм	мм	мм	мм		
600	405 x 382	50	500	22130-352	21130-352
800	405 x 582	50	700	22130-354	21130-354

Поз. 4: Фиксатор для одной выдвижной полки (установка с правой или левой стороны), 1 шт. **23130-092**

Комплект заземления для выдвижных 19" полок в упаковке один комплект **23130-140**

01004070

Примечание

- Фиксатор (поз. 4) следует заказывать отдельно
- Укладка кабелей с использованием хомутов см. на стр. 1.95

Шафы – VARISTAR Seismic

Монтажный рельс, заглубляющий

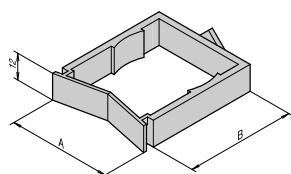
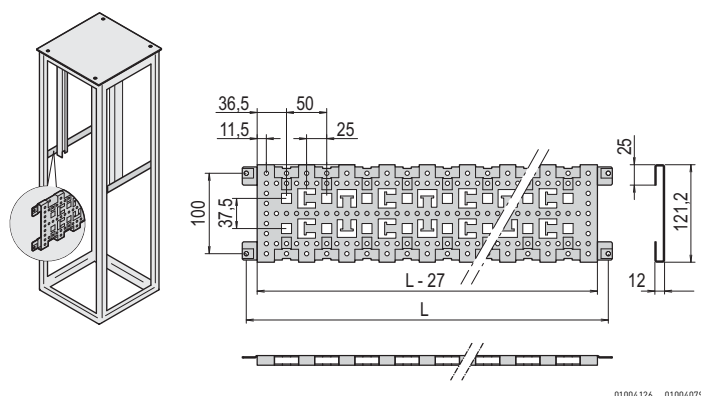

Кабельный органайзер

- Для монтажа укороченных и заглубленных 19" монтажных профилей и монтажных панелей
- Для укладки кабелей с помощью кабельных хомутов и кабельных органайзеров

Комплектность поставки

Поз.	Кол-во	Описание
1	2	Заглубляющий монтажный рельс, сталь 1,5 мм, покрытие алюминик
2	1	Комплект крепежных деталей, с заземлением

Информация для заказа

Для шкафов глубиной мм	Длина L мм	Заказ №
600	460	23130-081
800	660	23130-082
Кабельный органайзер A = 38 мм, B = 25 мм, упаковка 25 шт.		21101-151
Кабельный органайзер A = 47 мм, B = 50 мм, упаковка 25 шт.		21101-150

- Укладка кабелей с использованием хомутов см. на стр. 1.95

C-рельс, заглубляющий

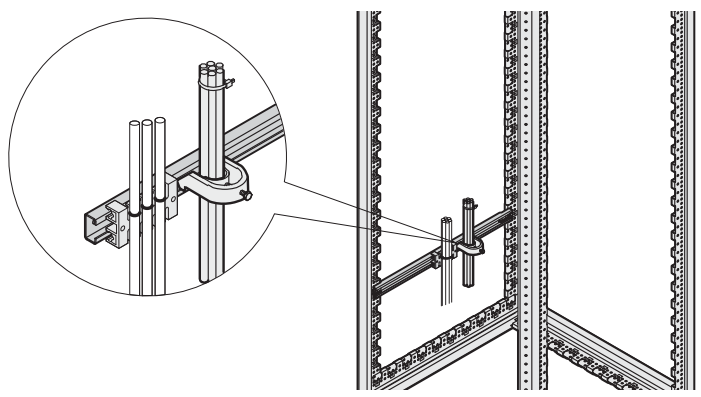

Планка крепления кабелей и кабельный зажим установлены на C-рельс

Передвижная гайка

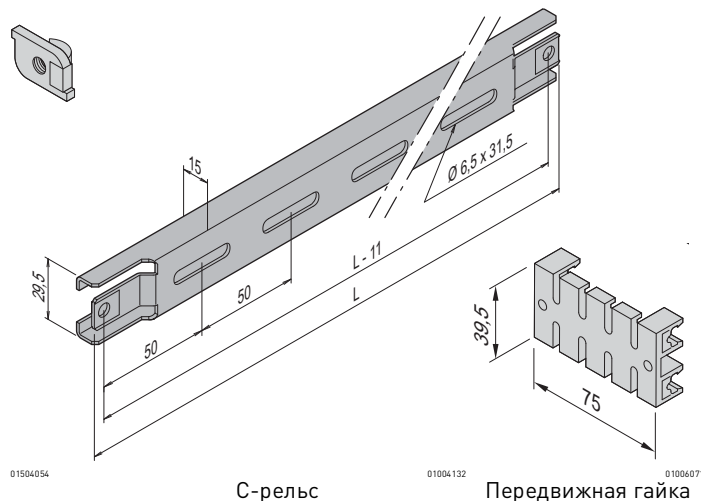

C-рельс

Передвижная гайка

- Для укладки кабелей в боковой части шкафа
- Для кабельных зажимов и планок крепления кабелей

Комплектность поставки

Поз.	Кол-во	Описание
1	2	C-рельс, заглубляющий, сталь 1,5 мм, покрытие алюминик
2	1	Комплект крепежных деталей, с заземлением

Информация для заказа

Для шкафов глубиной мм	Длина L мм	Заказ №
600	460	23130-086
800	660	23130-087

Принадлежности

Планка крепления кабелей для C-рельса ширина 75 мм, длина 39.5 мм, в упаковке 5 шт.	60118-472
Кабельные зажимы для жгута кабелей диаметром 18 ... 22 мм, в упаковке 10 шт.	20118-775
Кабельные зажимы для жгута кабелей диаметром 22 ... 26 мм, в упаковке 10 шт.	20118-776
Кабельные зажимы для жгута кабелей диаметром 26 ... 30 мм, в упаковке 10 шт.	20118-777
Кабельные зажимы для жгута кабелей диаметром 30 ... 34 мм, в упаковке 10 шт.	20114-728
Кабельные зажимы для жгута кабелей диаметром 34 ... 38 мм, в упаковке 10 шт.	20114-729
Кабельные зажимы для жгута кабелей диаметром 38 ... 42 мм, в упаковке 10 шт.	20114-730
Кабельные зажимы для жгута кабелей диаметром 42 ... 46 мм, в упаковке 10 шт.	20114-731
Кабельные зажимы для жгута кабелей диаметром 46 ... 50 мм, в упаковке 10 шт.	20118-778
Передвижная гайка для C-рельса в упаковке 10 шт.	21120-140

Примечание

- Кабельные хомуты и застёжки-липучки для планки крепления кабелей см. на стр. 1.95

Шкафы – VARISTAR Seismic

C-рельс, поперечный

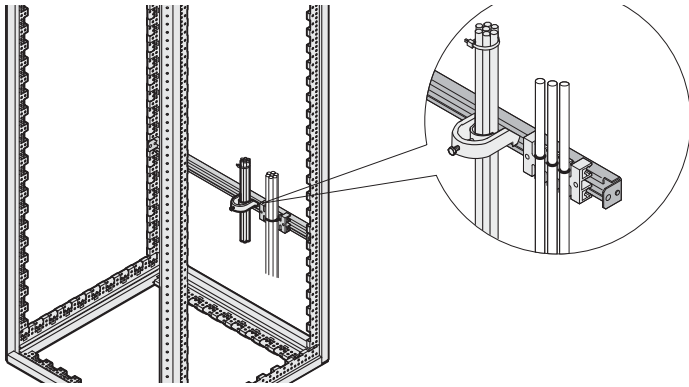

C-рельс

Передвижная гайка

01006063

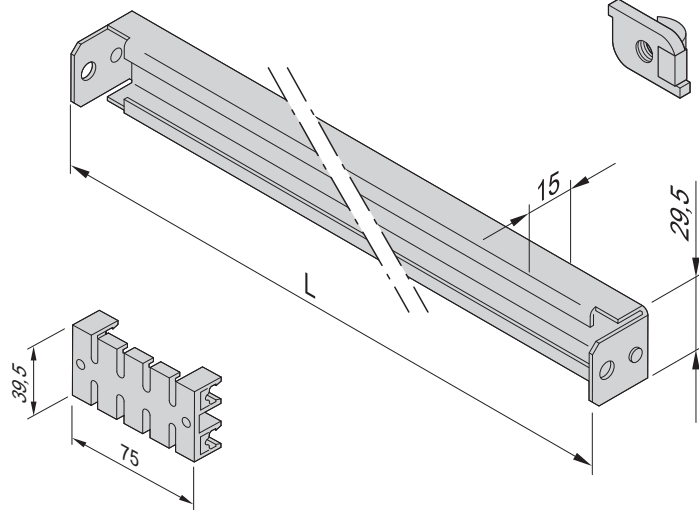

Планка крепления кабелей

01006064

01504054

- Для укладки кабелей в задней или передней части шкафа
- Для кабельных зажимов и планок крепления кабелей

Комплектность поставки

Поз.	Кол-во	Описание
1	2	C-рельс, поперечный, сталь, 1,5 мм, покрытие алюцинк
2	1	Комплект крепежных деталей, с заземлением

Информация для заказа

Для шкафов шириной мм	Длина мм	Заказ №
600	550	23130-333

Принадлежности

Планка крепления кабелей для C-рельса ширина 75 мм, длина 39.5 мм, в упаковке 5 шт.	60118-472
Кабельные зажимы для жгута кабелей диаметром 18 ... 22 мм, в упаковке 10 шт.	20118-775
Кабельные зажимы для жгута кабелей диаметром 22 ... 26 мм, в упаковке 10 шт.	20118-776
Кабельные зажимы для жгута кабелей диаметром 26 ... 30 мм, в упаковке 10 шт.	20118-777
Кабельные зажимы для жгута кабелей диаметром 30 ... 34 мм, в упаковке 10 шт.	20114-728
Кабельные зажимы для жгута кабелей диаметром 34 ... 38 мм, в упаковке 10 шт.	20114-729
Кабельные зажимы для жгута кабелей диаметром 38 ... 42 мм, в упаковке 10 шт.	20114-730
Кабельные зажимы для жгута кабелей диаметром 42 ... 46 мм, в упаковке 10 шт.	20114-731
Кабельные зажимы для жгута кабелей диаметром 46 ... 50 мм, в упаковке 10 шт.	20118-778
Передвижная гайка для C-рельса в упаковке 10 шт.	21120-140

Примечание

- Кабельные хомуты и застежки-липучки для планки крепления кабелей см. на стр. 1.95

Принадлежности для шкафов – VARISTAR Seismic

Кабельные хомуты, застежки-липучки

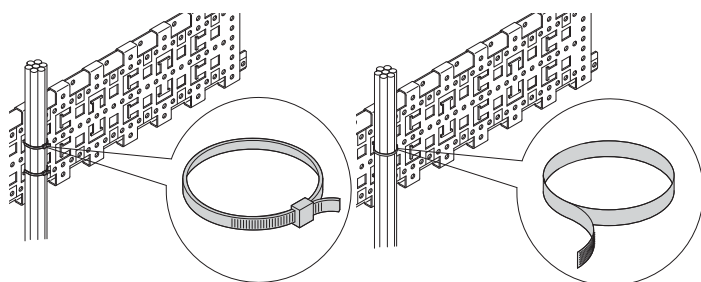

Кабельные хомуты

01005078

Застежка-липучка

01005079

- Крепежные детали для укладки кабелей

Информация для заказа

Наименование	Заказ №
Кабельные хомуты, пластик, 92 мм x 2,5 мм, в упаковке 25 шт.	20118-351
Кабельные хомуты, пластик, 186 мм x 5 мм, в упаковке 25 шт.	20118-352
Кабельные хомуты, пластик, 360 мм x 5 мм, в упаковке 25 шт.	20118-353
Застежка-липучка, полиэтилен/полиамид, цвет черный, длина 300 мм, в упаковке 10 шт.	20118-624

Шкафы – VARISTAR Seismic ServicePLUS



configuration

Удобный подбор необходимых компонентов

Быстрый и простой путь к нужному продукту.

- Таблицы конфигурации см. со стр. 1.98
- Онлайн-конфигурация: www.schroff.co.uk/configuration



assembly

Монтаж всех механических, электрических и электронных компонентов силами наших специалистов

Профессиональный монтаж — двойная выгода!

- Без надбавки к цене
- Готовность к отправке через 10 рабочих дней



modification

Отверстия, выемки и специальные цвета на заказ для стандартных изделий

Небольшие доработки — высокая эффективность.

- Загрузите чертежи и пришлите их обратно с изменениями.
- Готовность к отправке через 10 рабочих дней



solution

Интеграция и разработки на заказ

Всё из одних рук.

- Поддержание климата, полный монтаж, кабельная разводка (электропитание), функциональный тест
- Специальные размеры, индивидуальные решения



academy

Передача знаний и партнерские отношения

Разделим знания и станем партнерами

- Семинары, технические описания, чертежи, протоколы испытаний, пользовательские отчеты
- Дополнительную информацию см. на сайте www.varistar.co.uk



lifecycle

Гибкое сопровождение в течение всего срока службы изделий

Сопровождение в течение жизненного цикла продукта.

- Доставка до места использования, услуги по установке, замена деталей, предоставление запасных частей

Шкафы – VARISTAR Seismic ServicePLUS



VARISTAR Seismic IP 20, IP 50, ЭМС ServicePLUS: конфигурация

- Размеры по каталогу
 - Высота: 29 - 47 U (1400 – 2200 мм)
 - Ширина: 600 и 800 мм
 - Глубина: 600, 800 и 1000 мм
- Другие размеры и конфигурации, классифицированные согласно IP 20, IP 55 и EMC (ЭМС), см. на сайте www.schroff.biz/conf
- Две цветовые комбинации
 - Каркас и элементы облицовки каменно-серые (RAL 7021)
 - Каркас, верхняя и нижняя панели каменно-серые (RAL 7021)
 - Боковая стенка, дверь, задняя стенка светло-серые (RAL 7035)
- Выберите компоненты и смонтируйте шкаф
(к каждому артикульному номеру добавьте /05)
- После того как будет выбран нужный размер шкафа, можно с помощью номера строки (первый столбец таблиц конфигурации) просмотреть все страницы с подходящими для данного размера конфигурациями (пример см. ниже)
- Шкаф будет смонтирован и готов к отгрузке в течение 10 рабочих дней

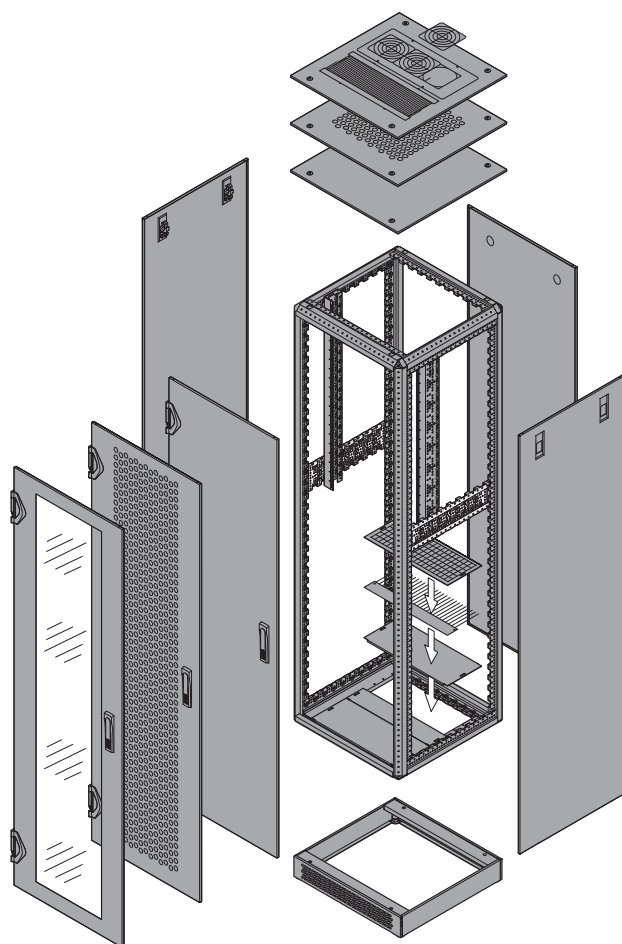

Пример конфигурации (здесь: строка 12)

Кол-во	Описание	Заказ №
1	Каркас Heavy-Duty, стальной профиль, с уголками жесткости, 2000 × 600 × 800 мм (В × Ш × Г), 1 шт.	20130-630/05
1	Боковая стенка на винтах, RAL 7021, в упаковке 2 шт.	21130-011/05
1	Задняя стенка на винтах, RAL 7021, 1 шт.	21130-069/05
1	Стальная дверь с 3-точечным замком, RAL 7021, IP 55, 1 шт.	21130-159/05
1	Цоколь, 1 шт.	23130-455/05
..

Стр.

Seismic IP 20

Каркасы, комплекты для монтажа в ряд, цоколи	1.98
Боковые стенки, задние стенки, двери, крыши	1.99
Панели основания, щеточные пыльники, фильтрующие элементы	1.100
Панели подключений для укороченных дверей/задних стенок	1.101

Seismic IP 55

Каркасы, уплотнители, комплекты для монтажа в ряд, цоколи	1.102
Боковые стенки, задние стенки, двери, крыши	1.103
Панели оснований, прокладки	1.104
Панели подключений для укороченных дверей/задних стенок	1.105

Seismic ЭМС

Каркасы, уплотнители, комплекты для монтажа в ряд, цоколи	1.106
Боковые стенки, задние стенки, двери, крыши	1.107
Панели основания	1.108
Панели подключений для укороченных дверей/задних стенок	1.109

Внутренние компоненты

Поворотные рамы	1.110
19" монтажные профили	1.111
Монтажные панели, стационарные полки скреплением на каркас, 75 кг	1.112
Полки с креплением на каркас, выдвижные	1.113
19" полки 1 U, стационарные - 75 кг, выдвижные - 30 кг	1.114
19" полки, выдвижные, 2 U, 70 кг	1.115
Направляющие рельсы, заглубляющие монтажные рельсы	1.116
Укладка кабелей	1.117
Кабельный хомут, застежка-липучка	1.118
ServicePLUS: модификация — примеры проектов	1.119

01004077

Шкафы – VARISTAR Seismic ServicePLUS

Seismic IP 20

Каркасы, комплекты для монтажа в ряд, цоколи



					Каркас Seismic Heavy-Duty 800 кг	Комплект для монтажа в ряд IP 20	Цоколь																																																																								
<p>Все компоненты в RAL 7021 (темно-серый)</p> <p>Цветовая комбинация RAL 7035 (светло-серый) / RAL 7021 (темно-серый)</p> <p>Размеры шкафа</p> <table border="1"> <thead> <tr> <th>№</th> <th>Высота U мм</th> <th>Ширина мм</th> <th>Глубина мм</th> </tr> </thead> <tbody> <tr><td>1</td><td>29</td><td>1400</td><td>600</td></tr> <tr><td>2</td><td>29</td><td>1400</td><td>800</td></tr> <tr><td>3</td><td>33</td><td>1600</td><td>600</td></tr> <tr><td>4</td><td>33</td><td>1600</td><td>800</td></tr> <tr><td>5</td><td>33</td><td>1600</td><td>800</td></tr> <tr><td>6</td><td>33</td><td>1600</td><td>800</td></tr> <tr><td>7</td><td>38</td><td>1800</td><td>600</td></tr> <tr><td>8</td><td>38</td><td>1800</td><td>800</td></tr> <tr><td>9</td><td>38</td><td>1800</td><td>800</td></tr> <tr><td>10</td><td>38</td><td>1800</td><td>800</td></tr> <tr><td>11</td><td>42</td><td>2000</td><td>600</td></tr> <tr><td>12</td><td>42</td><td>2000</td><td>800</td></tr> <tr><td>13</td><td>42</td><td>2000</td><td>800</td></tr> <tr><td>14</td><td>42</td><td>2000</td><td>800</td></tr> <tr><td>15</td><td>47</td><td>2200</td><td>600</td></tr> <tr><td>16</td><td>47</td><td>2200</td><td>800</td></tr> <tr><td>17</td><td>47</td><td>2200</td><td>800</td></tr> </tbody> </table>					№	Высота U мм	Ширина мм	Глубина мм	1	29	1400	600	2	29	1400	800	3	33	1600	600	4	33	1600	800	5	33	1600	800	6	33	1600	800	7	38	1800	600	8	38	1800	800	9	38	1800	800	10	38	1800	800	11	42	2000	600	12	42	2000	800	13	42	2000	800	14	42	2000	800	15	47	2200	600	16	47	2200	800	17	47	2200	800	<p>01009060</p> <p>Оцинкованная сталь 1,5 мм, с восемью угольниками жесткости, с центральной точкой заземления, допустимая статическая нагрузка 800 кг</p> <p>1 шт. в сборе</p>	<p>01004117</p> <p>Уголок для монтажа в ряд (4 шт.), сталь, RAL 7021; не следует использовать в комбинации с декоративной рамой</p> <p>1 комплект прилагается отдельно</p>	<p>01009042</p> <p>Два несущих боковых профиля, сталь 4 мм; две заглушки, сталь 4 мм, передняя/задняя; высота 104,5 мм; допустимая статическая нагрузка 1000 кг</p> <p>1 шт. в сборе</p>
№	Высота U мм	Ширина мм	Глубина мм																																																																												
1	29	1400	600																																																																												
2	29	1400	800																																																																												
3	33	1600	600																																																																												
4	33	1600	800																																																																												
5	33	1600	800																																																																												
6	33	1600	800																																																																												
7	38	1800	600																																																																												
8	38	1800	800																																																																												
9	38	1800	800																																																																												
10	38	1800	800																																																																												
11	42	2000	600																																																																												
12	42	2000	800																																																																												
13	42	2000	800																																																																												
14	42	2000	800																																																																												
15	47	2200	600																																																																												
16	47	2200	800																																																																												
17	47	2200	800																																																																												
Все компоненты RAL 7021					RAL 7021		RAL 7021																																																																								
1	29	1400	600	600	20130-617		23130-454																																																																								
2	29	1400	600	800	20130-618		23130-455																																																																								
3	33	1600	600	600	20130-621		23130-454																																																																								
4	33	1600	600	800	20130-622	23130-061	23130-455																																																																								
5	33	1600	800	600	20130-623		23130-456																																																																								
6	33	1600	800	800	20130-624	23130-061	23130-457																																																																								
7	38	1800	600	600	20130-625		23130-454																																																																								
8	38	1800	600	800	20130-626	23130-061	23130-455																																																																								
9	38	1800	800	600	20130-627		23130-456																																																																								
10	38	1800	800	800	20130-628	23130-061	23130-457																																																																								
11	42	2000	600	600	20130-629		23130-454																																																																								
12	42	2000	600	800	20130-630	23130-061	23130-455																																																																								
13	42	2000	800	600	20130-631		23130-456																																																																								
14	42	2000	800	800	20130-632	23130-061	23130-457																																																																								
15	47	2200	600	600	20130-633		23130-454																																																																								
16	47	2200	600	800	20130-634	23130-061	23130-455																																																																								
17	47	2200	800	800	20130-636	23130-061	23130-457																																																																								
Цветовая комбинация					RAL 7021		RAL 7021																																																																								
18	29	1400	600	600	20130-617		23130-454																																																																								
19	29	1400	600	800	20130-618	23130-061	23130-455																																																																								
20	33	1600	600	600	20130-621		23130-454																																																																								
21	33	1600	600	800	20130-622	23130-061	23130-455																																																																								
22	33	1600	800	600	20130-623		23130-456																																																																								
23	33	1600	800	800	20130-624	23130-061	23130-457																																																																								
24	38	1800	600	600	20130-625		23130-454																																																																								
25	38	1800	600	800	20130-626	23130-061	23130-455																																																																								
26	38	1800	800	600	20130-627		23130-456																																																																								
27	38	1800	800	800	20130-628	23130-061	23130-457																																																																								
28	42	2000	600	600	20130-629		23130-454																																																																								
29	42	2000	600	800	20130-630	23130-061	23130-455																																																																								
30	42	2000	800	600	20130-631		23130-456																																																																								
31	42	2000	800	800	20130-632	23130-061	23130-457																																																																								
32	47	2200	600	600	20130-633		23130-454																																																																								
33	47	2200	600	800	20130-634	23130-061	23130-455																																																																								
34	47	2200	800	800	20130-636	23130-061	23130-457																																																																								

Другие размеры и конфигурации см. на сайте www.schroff.biz/conf

Шкафы – VARISTAR Seismic ServicePLUS

Seismic IP 20

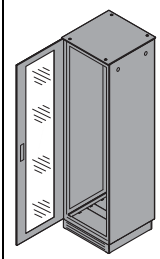
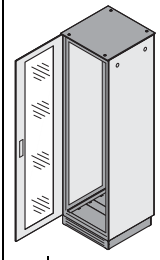
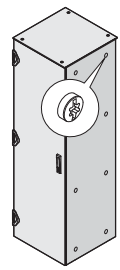
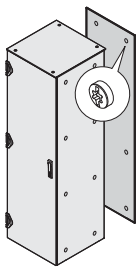
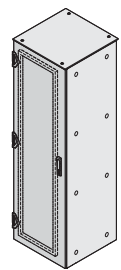
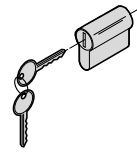
Боковые стенки, задние стенки, двери, крыши

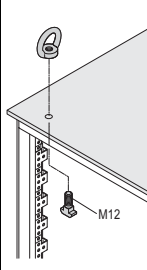
 <p>Все компоненты в RAL 7021 (темно-серый)</p>  <p>Цветовая комбинация RAL 7035 (светло-серый) / RAL 7021 (темно-серый)</p> <p>Размеры шкафа</p> <p>Высота Ширина Глубина</p> <p>№. U мм мм мм</p>					Боковая стенка на винтах	Задняя стенка на винтах	Стальная дверь с 3-точечным замком	Профильный DIN-полуцилиндр	Сплошная плоская крыша	
					 <p>01004083</p> <p>Сталь 1 мм, с заземлением</p>	 <p>01004085</p> <p>Сталь 1 мм, с заземлением</p>	 <p>01008085</p> <p>Сталь 1,5 мм, угол открытия 180°, с поворотной ручкой со встроенной кнопкой, с заземлением</p>	 <p>01004148</p> <p>Для поворотной ручки (ключ подходит ко всем цилиндрам этого типа)</p>	Плоская крыша	Рым-болты
					 <p>01004076</p> <p>Сталь 1,5 мм, с заземлением</p>	 <p>01004100</p> <p>Для плоской крыши, использование и нагрузка по DIN 582</p>				
					2 шт. в сборе	1 шт. в сборе	1 шт. в сборе	1 шт. в сборе	4 шт. в сборе	
Все компоненты RAL 7021					RAL 7021	RAL 7021	RAL 7021	RAL 7021	RAL 7021	
1	29	1400	600	600	21130-003			21130-242		
2	29	1400	600	800	21130-004	21130-063	21130-153	25127-995	21130-243	23130-072
3	33	1600	600	600	21130-005		21130-155	25127-995	21130-242	
4	33	1600	600	800	21130-006	21130-065	21130-155	25127-995	21130-243	23130-072
5	33	1600	800	600	21130-005		21130-156	25127-995	21130-246	
6	33	1600	800	800	21130-006	21130-066	21130-156	25127-995	21130-247	23130-072
7	38	1800	600	600	21130-007		21130-157	25127-995	21130-242	
8	38	1800	600	800	21130-008	21130-067	21130-157	25127-995	21130-243	23130-072
9	38	1800	800	600	21130-007		21130-158	25127-995	21130-246	
10	38	1800	800	800	21130-008	21130-068	21130-158	25127-995	21130-247	23130-072
11	42	2000	600	600	21130-010		21130-159	25127-995	21130-242	
12	42	2000	600	800	21130-011	21130-069	21130-159	25127-995	21130-243	23130-072
13	42	2000	800	600	21130-010		21130-160	25127-995	21130-246	
14	42	2000	800	800	21130-011	21130-070	21130-160	25127-995	21130-247	23130-072
15	47	2200	600	600	21130-015		21130-161	25127-995	21130-242	
16	47	2200	600	800	21130-016	21130-071	21130-161	25127-995	21130-243	23130-072
17	47	2200	800	800	21130-016	21130-072	21130-162	25127-995	21130-247	23130-072
Цветовая комбинация					RAL 7035	RAL 7035	RAL 7035		RAL 7021	
18	29	1400	600	600	22130-003			25127-995	21130-242	
19	29	1400	600	800	22130-004	22130-063	22130-153	25127-995	21130-243	23130-072
20	33	1600	600	600	22130-005		22130-155	25127-995	21130-242	
21	33	1600	600	800	22130-006	22130-065	22130-155	25127-995	21130-243	23130-072
22	33	1600	800	600	22130-005		22130-156	25127-995	21130-246	
23	33	1600	800	800	22130-006	22130-066	22130-156	25127-995	21130-247	23130-072
24	38	1800	600	600	22130-007		22130-157	25127-995	21130-242	
25	38	1800	600	800	22130-008	22130-067	22130-157	25127-995	21130-243	23130-072
26	38	1800	800	600	22130-007		22130-158	25127-995	21130-246	
27	38	1800	800	800	22130-008	22130-068	22130-158	25127-995	21130-247	23130-072
28	42	2000	600	600	22130-010		22130-159	25127-995	21130-242	
29	42	2000	600	800	22130-011	22130-069	22130-159	25127-995	21130-243	23130-072
30	42	2000	800	600	22130-010		22130-160	25127-995	21130-246	
31	42	2000	800	800	22130-011	22130-070	22130-160	25127-995	21130-247	23130-072
32	47	2200	600	600	22130-015		22130-161	25127-995	21130-242	
33	47	2200	600	800	22130-016	22130-071	22130-161	25127-995	21130-243	23130-072
34	47	2200	800	800	22130-016	22130-072	22130-162	25127-995	21130-247	23130-072

Шафы – VARISTAR Seismic ServicePLUS

Seismic IP 20



Панели основания, щеточные пыльники, фильтрующие элементы

					Компоненты основания											
					Панель основания, составная	Щеточный пыльник	Фильтровая прокладка	Заглушка								
<p>Все компоненты в RAL 7021 (темно-серый)</p> <p>Цветовая комбинация RAL 7035 (светло-серый) / RAL 7021 (темно-серый)</p> <p>Размеры шкафа</p> <table border="1"> <thead> <tr> <th rowspan="2">№.</th> <th rowspan="2">Высота U</th> <th colspan="3">Размеры шкафа</th> </tr> <tr> <th>Ширина мм</th> <th>Глубина мм</th> <th>Глубина мм</th> </tr> </thead> </table>					№.	Высота U	Размеры шкафа			Ширина мм	Глубина мм	Глубина мм	<p>01004104</p> <p>Сталь 1,5 мм, составная, открытый участок сзади глубиной 200 мм (в шкафах глубиной 300 мм такой участок не предусмотрен), с заземлением ; Размерные эскизы, см. на стр. 1.9</p> <p>1 шт. в сборе</p>	<p>01004105</p> <p>Нейлон, цвет черный, для установки сбоку, в шкафах шириной 600 мм устанавливается один пыльник, в шкафах шириной 800 мм устанавливаются два пыльника</p> <p>1 шт. в сборе</p>	<p>01004069</p> <p>Фильтровая прокладка, цвет белый, класс M1 по EN 799-G3</p> <p>1 шт. в сборе</p>	<p>01004106</p> <p>Сталь 1,5 мм; уплотнитель IP 55 заказывается отдельно</p> <p>1 шт. в сборе</p>
№.	Высота U	Размеры шкафа														
		Ширина мм	Глубина мм	Глубина мм												
Все компоненты RAL 7021					RAL 7021	RAL 7021	RAL 7021	RAL 7021								
1	29	1400	600	600	23130-001											
2	29	1400	600	800	23130-002	23130-074	23130-075	23130-076								
3	33	1600	600	600	23130-001											
4	33	1600	600	800	23130-002	23130-074	23130-075	23130-076								
5	33	1600	800	600	23130-005											
6	33	1600	800	800	23130-006	23130-034	23130-035	23130-036								
7	38	1800	600	600	23130-001											
8	38	1800	600	800	23130-002	23130-074	23130-075	23130-076								
9	38	1800	800	600	23130-005											
10	38	1800	800	800	23130-006	23130-034	23130-035	23130-036								
11	42	2000	600	600	23130-001											
12	42	2000	600	800	23130-002	23130-074	23130-075	23130-076								
13	42	2000	800	600	23130-005											
14	42	2000	800	800	23130-006	23130-034	23130-035	23130-036								
15	47	2200	600	600	23130-001											
16	47	2200	600	800	23130-002	23130-074	23130-075	23130-076								
17	47	2200	800	800	23130-006	23130-034	23130-035	23130-036								
Цветовая комбинация					RAL 7021	RAL 7021	RAL 7021	RAL 7021								
18	29	1400	600	600	23130-001											
19	29	1400	600	800	23130-002	23130-074	23130-075	23130-076								
20	33	1600	600	600	23130-001											
21	33	1600	600	800	23130-002	23130-074	23130-075	23130-076								
22	33	1600	800	600	23130-005											
23	33	1600	800	800	23130-006	23130-034	23130-035	23130-036								
24	38	1800	600	600	23130-001											
25	38	1800	600	800	23130-002	23130-074	23130-075	23130-076								
26	38	1800	800	600	23130-005											
27	38	1800	800	800	23130-006	23130-034	23130-035	23130-036								
28	42	2000	600	600	23130-001											
29	42	2000	600	800	23130-002	23130-074	23130-075	23130-076								
30	42	2000	800	600	23130-005											
31	42	2000	800	800	23130-006	23130-034	23130-035	23130-036								
32	47	2200	600	600	23130-001											
33	47	2200	600	800	23130-002	23130-074	23130-075	23130-076								
34	47	2200	800	800	23130-006	23130-034	23130-035	23130-036								

Шкафы – VARISTAR Seismic ServicePLUS

Seismic IP 20

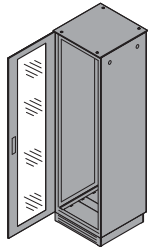
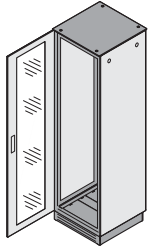
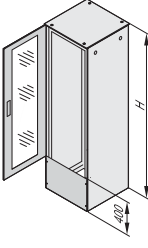
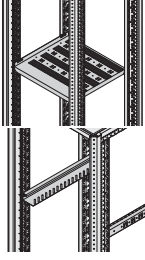
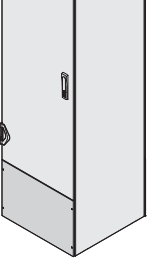
Панели подключений для укороченных дверей или задних стенок

 <p>Все компоненты в RAL 7021 (темно-серый)</p>  <p>Цветовая комбинация RAL 7035 (светло-серый) / RAL 7021 (темно-серый)</p> <p>Ширина Глубина мм мм</p>	<p>Расчет панели подключений двери и задней стенки</p>  <p>01005071</p> <p>Дверь и заднюю стенку следует выбирать на 400 мм короче высоты шкафа, не используется в комбинации с двустворчатыми дверьми</p>	Панель подключений для двери и задней стенки			<p>Другие внутренние компоненты VARISTAR</p>  <p>01004066 01004056</p> <p>Полки с креплением на каркас, 19" полки, направляющие рельсы, кабелепроводы</p>
		Сплошная	С щеточным пыльником	Монтажный комплект	
		 <p>01005043</p> <p>Сталь 1 мм, возможен также монтаж сверху, высота 400 мм, монтажный комплект для задней стенки следует заказывать отдельно</p> <p>1 шт. в сборе</p>	 <p>01005049</p> <p>Сталь 1 мм, возможен также монтаж сверху, высота 400 мм, монтажный комплект для задней стенки следует заказывать отдельно</p> <p>1 шт. в сборе</p>	<p>Требуется только в случаях, когда задняя стенка на фиксаторах монтируется выше панели подключений</p> <p>1 комплект в сборе</p>	
		RAL 7021	RAL 7021		
400 600		21130-472	21130-478	23130-164	со стр. 1.110
400 800		21130-473	21130-479	23130-164	
		RAL 7035	RAL 7035		
400 600		22130-472	22130-478	23130-164	со стр. 1.110
400 800		22130-473	22130-479	23130-164	

Шкафы – VARISTAR Seismic ServicePLUS

Seismic IP 55

Каркасы, уплотнители, комплекты для монтажа в ряд, цоколи

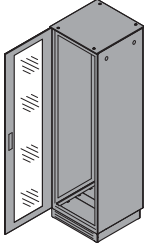
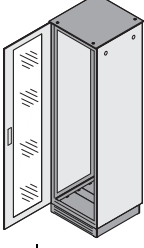
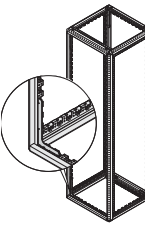
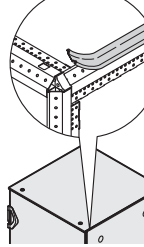
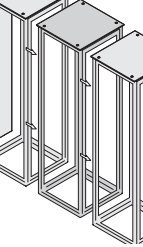
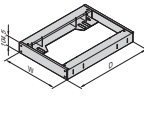

 <p>Все компоненты в RAL 7021 (темно-серый)</p>  <p>Цветовая комбинация RAL 7035 (светло-серый) / RAL 7021 (темно-серый)</p> <p>Размеры шкафа</p> <table border="1"> <tr> <th rowspan="2">№.</th> <th colspan="2">Высота</th> <th rowspan="2">Ширина</th> <th rowspan="2">Глубина</th> </tr> <tr> <th>U</th> <th>мм</th> </tr> </table>					№.	Высота		Ширина	Глубина	U	мм	<p>Каркас Seismic Heavy-Duty 800 кг</p>  <p>01009060</p> <p>Оцинкованная сталь 1,5 мм, с восемью угольниками жесткости, с центральной точкой заземления, допустимая статическая нагрузка 800 кг</p>	<p>Комплект уплотнения IP 55</p>  <p>01004157</p> <p>Уплотнитель наклеивается на скошенную поверхность каркаса. Таким образом все смонтированные элементы облицовки имеют степень защиты IP 55</p>	<p>Комплект для монтажа в ряд IP 55 (с уплотнителем)</p>  <p>01004117</p> <p>Уголок для монтажа в ряд (4 шт.), сталь, RAL 7021, с уплотнителем для закрытия зазора между двумя каркасами; не используется в комбинации с декоративной рамой</p>	<p>Цоколь</p>  <p>01009062</p> <p>Два несущих боковых профиля, сталь 4 мм; две заглушки, сталь 4 мм, передняя/задняя; высота 104,5 мм; допустимая статическая нагрузка 1000 кг</p>
№.	Высота		Ширина	Глубина											
	U	мм													
<table border="1"> <tr> <th>Высота</th> <th>Ширина</th> <th>Глубина</th> <th>1 шт. в сборе</th> <th>1 комплект в сборе</th> <th>1 комплект прилагается отдельно</th> <th>1 шт. в сборе</th> </tr> </table>					Высота	Ширина	Глубина	1 шт. в сборе	1 комплект в сборе	1 комплект прилагается отдельно	1 шт. в сборе	1 шт. в сборе	1 комплект в сборе	1 комплект прилагается отдельно	1 шт. в сборе
Высота	Ширина	Глубина	1 шт. в сборе	1 комплект в сборе	1 комплект прилагается отдельно	1 шт. в сборе									
Все компоненты RAL 7021					RAL 7021			RAL 7021							
1	29	1400	600	600	20130-617			23130-454							
2	29	1400	600	800	20130-618	23130-064	23130-062	23130-455							
3	33	1600	600	600	20130-621			23130-454							
4	33	1600	600	800	20130-622	23130-064	23130-062	23130-455							
5	33	1600	800	600	20130-623			23130-456							
6	33	1600	800	800	20130-624	23130-064	23130-062	23130-457							
7	38	1800	600	600	20130-625			23130-454							
8	38	1800	600	800	20130-626	23130-064	23130-062	23130-455							
9	38	1800	800	600	20130-627			23130-456							
10	38	1800	800	800	20130-628	23130-064	23130-062	23130-457							
11	42	2000	600	600	20130-629			23130-454							
12	42	2000	600	800	20130-630	23130-064	23130-062	23130-455							
13	42	2000	800	600	20130-631			23130-456							
14	42	2000	800	800	20130-632	23130-064	23130-062	23130-457							
15	47	2200	600	600	20130-633			23130-454							
16	47	2200	600	800	20130-634	23130-064	23130-062	23130-455							
17	47	2200	800	800	20130-636	23130-064	23130-062	23130-457							
Цветовая комбинация					RAL 7021			RAL 7021							
18	29	1400	600	600	20130-617			23130-454							
19	29	1400	600	800	20130-618	23130-064	23130-062	23130-455							
20	33	1600	600	600	20130-621			23130-454							
21	33	1600	600	800	20130-622	23130-064	23130-062	23130-455							
22	33	1600	800	600	20130-623			23130-456							
23	33	1600	800	800	20130-624	23130-064	23130-062	23130-457							
24	38	1800	600	600	20130-625			23130-454							
25	38	1800	600	800	20130-626	23130-064	23130-062	23130-455							
26	38	1800	800	600	20130-627			23130-456							
27	38	1800	800	800	20130-628	23130-064	23130-062	23130-457							
28	42	2000	600	600	20130-629			23130-454							
29	42	2000	600	800	20130-630	23130-064	23130-062	23130-455							
30	42	2000	800	600	20130-631			23130-456							
31	42	2000	800	800	20130-632	23130-064	23130-062	23130-457							
32	47	2200	600	600	20130-633			23130-454							
33	47	2200	600	800	20130-634	23130-064	23130-062	23130-455							
34	47	2200	800	800	20130-636	23130-064	23130-062	23130-457							

Другие размеры и конфигурации см. на сайте www.schroff.biz/conf

Шкафы – VARISTAR Seismic ServicePLUS

Seismic IP 55

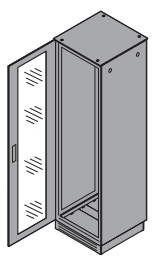
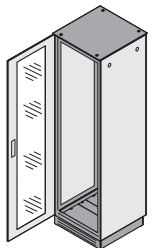
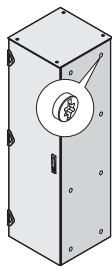

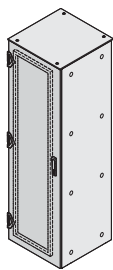
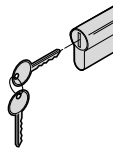
Боковые стенки, задние стенки, двери, крыши

 <p>Все компоненты в RAL 7021 (темно-серый)</p>  <p>Цветовая комбинация RAL 7035 (светло-серый) / RAL 7021 (темно-серый)</p>					Боковая стенка на винтах	Задняя стенка на винтах	Стальная дверь с 3-точечным замком	Профильный DIN-полуцилиндр	Сплошная плоская крыша		
					 <p>01004083</p> <p>Сталь 1 мм, с заземлением</p>	 <p>01004085</p> <p>Сталь 1 мм, с заземлением</p>	 <p>01008085</p> <p>Сталь 1,5 мм, угол открытия 180°, с поворотной ручкой со встроенной кнопкой, с заземлением</p>	 <p>01004148</p> <p>Для поворотной ручки (ключ подходит ко всем цилиндрам этого типа)</p>	Плоская крыша	Рым-болты	
Размеры шкафа					2 шт. в сборе	1 шт. в сборе	1 шт. в сборе	1 шт. в сборе	1 шт. в сборе	4 шт. в сборе	
№.	Высота		Ширина	Глубина							
	U	мм									мм
Все компоненты RAL 7021					RAL 7021		RAL 7021			RAL 7021	
1	29	1400	600	600		21130-003			21130-242	23130-072	
2	29	1400	600	800		21130-004	21130-063	21130-153	25127-995	21130-243	23130-072
3	33	1600	600	600		21130-005				21130-242	23130-072
4	33	1600	600	800		21130-006	21130-065	21130-155	25127-995	21130-243	23130-072
5	33	1600	800	600		21130-005				21130-246	23130-072
6	33	1600	800	800		21130-006	21130-066	21130-156	25127-995	21130-247	23130-072
7	38	1800	600	600		21130-007				21130-242	23130-072
8	38	1800	600	800		21130-008	21130-067	21130-157	25127-995	21130-243	23130-072
9	38	1800	800	600		21130-007				21130-246	23130-072
10	38	1800	800	800		21130-008	21130-068	21130-158	25127-995	21130-247	23130-072
11	42	2000	600	600		21130-010				21130-242	23130-072
12	42	2000	600	800		21130-011	21130-069	21130-159	25127-995	21130-243	23130-072
13	42	2000	800	600		21130-010				21130-246	23130-072
14	42	2000	800	800		21130-011	21130-070	21130-160	25127-995	21130-247	23130-072
15	47	2200	600	600		21130-015				21130-242	23130-072
16	47	2200	600	800		21130-016	21130-071	21130-161	25127-995	21130-243	23130-072
17	47	2200	800	800		21130-016	21130-072	21130-162	25127-995	21130-247	23130-072
Цветовая комбинация					RAL 7035	RAL 7035	RAL 7035			RAL 7021	
18	29	1400	600	600		22130-003				21130-242	23130-072
19	29	1400	600	800		22130-004	22130-063	22130-153	25127-995	21130-243	23130-072
20	33	1600	600	600		22130-005				21130-242	23130-072
21	33	1600	600	800		22130-006	22130-065	22130-155	25127-995	21130-243	23130-072
22	33	1600	800	600		22130-005				21130-246	23130-072
23	33	1600	800	800		22130-006	22130-066	22130-156	25127-995	21130-247	23130-072
24	38	1800	600	600		22130-007				21130-242	23130-072
25	38	1800	600	800		22130-008	22130-067	22130-157	25127-995	21130-243	23130-072
26	38	1800	800	600		22130-007				21130-246	23130-072
27	38	1800	800	800		22130-008	22130-068	22130-158	25127-995	21130-247	23130-072
28	42	2000	600	600		22130-010				21130-242	23130-072
29	42	2000	600	800		22130-011	22130-069	22130-159	25127-995	21130-243	23130-072
30	42	2000	800	600		22130-010				21130-246	23130-072
31	42	2000	800	800		22130-011	22130-070	22130-160	25127-995	21130-247	23130-072
32	47	2200	600	600		22130-015				21130-242	23130-072
33	47	2200	600	800		22130-016	22130-071	22130-161	25127-995	21130-243	23130-072
34	47	2200	800	800		22130-016	22130-072	22130-162	25127-995	21130-247	23130-072

Шкафы – VARISTAR Seismic ServicePLUS

Seismic IP 55

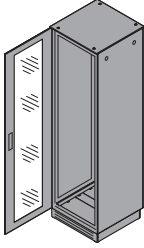
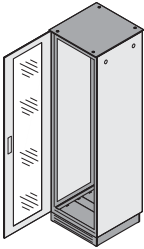
Панели основания, уплотнители

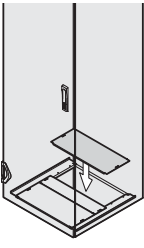
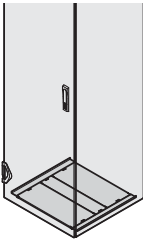
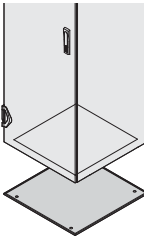
					Компоненты основания			Панель основания цельная																
					Панель основания, составная	Заглушка	Уплотнитель IP 55																	
 <p>Все компоненты в RAL 7021 (темно-серый)</p>  <p>Цветовая комбинация RAL 7035 (светло-серый) / RAL 7021 (темно-серый)</p> <p>Размеры шкафа</p> <table border="1"> <thead> <tr> <th rowspan="2">№.</th> <th rowspan="2">Высота U</th> <th rowspan="2">Ширина мм</th> <th rowspan="2">Глубина мм</th> <th colspan="4">Размеры шкафа</th> </tr> <tr> <th>Высота мм</th> <th>Ширина мм</th> <th>Глубина мм</th> <th>Глубина мм</th> </tr> </thead> </table>					№.	Высота U	Ширина мм	Глубина мм	Размеры шкафа				Высота мм	Ширина мм	Глубина мм	Глубина мм	 <p>01004104</p> <p>Сталь 1,5 мм, составная, открытый участок сзади глубиной 200 мм (в шкафах глубиной 300 мм такой участок не предусмотрен), с заземлением ; Размерные эскизы, см. на стр. 1.9</p>	 <p>01004105</p> <p>Сталь 1,5 мм; уплотнитель IP 55 заказывается отдельно</p>	 <p>01004073</p> <p>Для панели основания с заглушкой</p>	 <p>01004051</p> <p>Алюминк 1,5 мм, с заземлением, внешний монтаж</p>	<p>1 шт. в сборе</p>	<p>1 шт. в сборе</p>	<p>1 шт. в сборе</p>	<p>1 шт. в сборе</p>
№.	Высота U	Ширина мм	Глубина мм	Размеры шкафа																				
				Высота мм	Ширина мм	Глубина мм	Глубина мм																	
Все компоненты RAL 7021					RAL 7021	RAL 7021	RAL 7021	Алюцинк																
1	29	1400	600	600	23130-001	23130-076	23130-073	21130-281																
2	29	1400	600	800	23130-002			21130-282																
3	33	1600	600	600	23130-001	23130-076	23130-073	21130-281																
4	33	1600	600	800	23130-002			21130-282																
5	33	1600	800	600	23130-005	23130-036	23130-073	21130-283																
6	33	1600	800	800	23130-006			21130-284																
7	38	1800	600	600	23130-001	23130-076	23130-073	21130-281																
8	38	1800	600	800	23130-002			21130-282																
9	38	1800	800	600	23130-005	23130-036	23130-073	21130-283																
10	38	1800	800	800	23130-006			21130-284																
11	42	2000	600	600	23130-001	23130-076	23130-073	21130-281																
12	42	2000	600	800	23130-002			21130-282																
13	42	2000	800	600	23130-005	23130-036	23130-073	21130-283																
14	42	2000	800	800	23130-006			21130-284																
15	47	2200	600	600	23130-001	23130-076	23130-073	21130-281																
16	47	2200	600	800	23130-002			21130-282																
17	47	2200	800	800	23130-006	23130-036	23130-073	21130-284																
Цветовая комбинация					RAL 7021	RAL 7021	RAL 7021	AlZn																
18	29	1400	600	600	23130-001	23130-076	23130-073	21130-281																
19	29	1400	600	800	23130-002			21130-282																
20	33	1600	600	600	23130-001	23130-076	23130-073	21130-281																
21	33	1600	600	800	23130-002			21130-282																
22	33	1600	800	600	23130-005	23130-036	23130-073	21130-283																
23	33	1600	800	800	23130-006			21130-284																
24	38	1800	600	600	23130-001	23130-076	23130-073	21130-281																
25	38	1800	600	800	23130-002			21130-282																
26	38	1800	800	600	23130-005	23130-036	23130-073	21130-283																
27	38	1800	800	800	23130-006			21130-284																
28	42	2000	600	600	23130-001	23130-076	23130-073	21130-281																
29	42	2000	600	800	23130-002			21130-282																
30	42	2000	800	600	23130-005	23130-036	23130-073	21130-283																
31	42	2000	800	800	23130-006			21130-284																
32	47	2200	600	600	23130-001	23130-076	23130-073	21130-281																
33	47	2200	600	800	23130-002			21130-282																
34	47	2200	800	800	23130-006	23130-036	23130-073	21130-284																

Шкафы – VARISTAR Seismic ServicePLUS

Seismic IP 55

Панели подключений для укороченных дверей или задних стенок

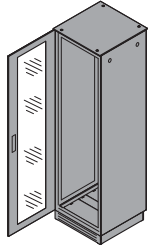
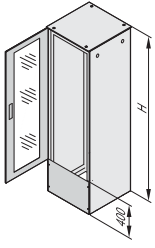
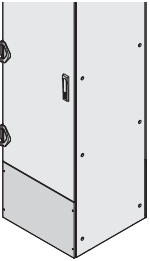
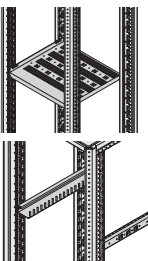
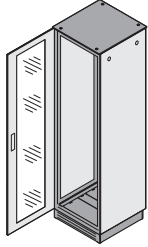
 <p>Все компоненты в RAL 7021 (темно-серый)</p>		 <p>Расчет панели подключений двери и задней стенки</p>	 <p>Панель подключений</p>	 <p>Другие внутренние компоненты VARISTAR</p>
 <p>Цветовая комбинация RAL 7035 (светло-серый) / RAL 7021 (темно-серый)</p>		<p>01009071</p> <p>Дверь и заднюю стенку следует выбирать на 400 мм короче высоты шкафа, не используется в комбинации с двустворчатыми дверьми</p>	<p>01009072</p> <p>Сталь 1 мм, возможен также монтаж над укороченной дверью или стенкой, высота 400 мм, с крепежными деталями</p>	<p>01004056 01004056</p> <p>Полки с креплением на каркас, 19" полки, направляющие рельсы, кабелепроводы</p>
Высота	Ширина		1 шт.	
мм	мм		в сборе	
Все компоненты RAL 7021			RAL 7021	
400	600		21130-504	со стр.
400	800		21130-505	1.110
Цветовая комбинация			RAL 7035	
400	600		22130-504	со стр.
400	800		22130-505	1.110

Шкафы – VARISTAR Seismic ServicePLUS

Seismic ЭМС

Каркасы, уплотнители, комплекты для монтажа в ряд, цоколи



					Каркас Seismic Heavy-Duty 800 кг	ЭМС-уплотнитель	Комплект для монтажа в ряд ЭМС	Цоколь							
<p>Все компоненты в RAL 7021 (темно-серый)</p> <p>Цветовая комбинация RAL 7035 (светло-серый) / RAL 7021 (темно-серый)</p> <p>Размеры шкафа</p> <table border="1"> <thead> <tr> <th rowspan="2">№.</th> <th colspan="2">Высота</th> <th rowspan="2">Ширина</th> <th rowspan="2">Глубина</th> </tr> <tr> <th>U</th> <th>мм</th> </tr> </thead> </table>					№.	Высота		Ширина	Глубина	U	мм	<p>01009060</p> <p>Оцинкованная сталь 1,5 мм, с восемью угольниками жесткости, с центральной точкой заземления, допустимая статическая нагрузка 800 кг</p>	<p>01004157</p> <p>Уплотнитель наклеивается на скошенную поверхность каркаса. Таким образом обеспечивается токопроводящее соединение всех элементов облицовки</p>	<p>01004120</p> <p>Уголок для монтажа в ряд (4 шт.), сталь, RAL 7021</p>	<p>01009042</p> <p>Два несущих боковых профиля, сталь 4 мм; две заглушки, сталь 4 мм; передняя/задняя; высота 104,5 мм; допустимая статическая нагрузка 1000 кг</p>
№.	Высота		Ширина	Глубина											
	U	мм													
					1 шт. в сборе	1 комплект в сборе	1 комплект прилагается отдельно	1 шт. в сборе							
Все компоненты RAL 7021					RAL 7021		RAL 7021	RAL 7021							
1	29	1400	600	600	20130-617			23130-454							
2	29	1400	600	800	20130-618	23130-065	23130-063	23130-455							
3	33	1600	600	600	20130-621			23130-454							
4	33	1600	600	800	20130-622	23130-065	23130-063	23130-455							
5	33	1600	800	600	20130-623			23130-456							
6	33	1600	800	800	20130-624	23130-065	23130-063	23130-457							
7	38	1800	600	600	20130-625			23130-454							
8	38	1800	600	800	20130-626	23130-065	23130-063	23130-455							
9	38	1800	800	600	20130-627			23130-456							
10	38	1800	800	800	20130-628	23130-065	23130-063	23130-457							
11	42	2000	600	600	20130-629			23130-454							
12	42	2000	600	800	20130-630	23130-065	23130-063	23130-455							
13	42	2000	800	600	20130-631			23130-456							
14	42	2000	800	800	20130-632	23130-065	23130-063	23130-457							
15	47	2200	600	600	20130-633			23130-454							
16	47	2200	600	800	20130-634	23130-065	23130-063	23130-455							
17	47	2200	800	800	20130-636	23130-065	23130-063	23130-457							
Цветовая комбинация					RAL 7021			RAL 7021							
18	29	1400	600	600	20130-617			23130-454							
19	29	1400	600	800	20130-618	23130-065	23130-063	23130-455							
20	33	1600	600	600	20130-621			23130-454							
21	33	1600	600	800	20130-622	23130-065	23130-063	23130-455							
22	33	1600	800	600	20130-623			23130-456							
23	33	1600	800	800	20130-624	23130-065	23130-063	23130-457							
24	38	1800	600	600	20130-625			23130-454							
25	38	1800	600	800	20130-626	23130-065	23130-063	23130-455							
26	38	1800	800	600	20130-627			23130-456							
27	38	1800	800	800	20130-628	23130-065	23130-063	23130-457							
28	42	2000	600	600	20130-629			23130-454							
29	42	2000	600	800	20130-630	23130-065	23130-063	23130-455							
30	42	2000	800	600	20130-631			23130-456							
31	42	2000	800	800	20130-632	23130-065	23130-063	23130-457							
32	47	2200	600	600	20130-633			23130-454							
33	47	2200	600	800	20130-634	23130-065	23130-063	23130-455							
34	47	2200	800	800	20130-636	23130-065	23130-063	23130-457							

Другие размеры и конфигурации см. на сайте www.schroff.biz/conf

Шкафы – VARISTAR Seismic ServicePLUS

Seismic ЭМС

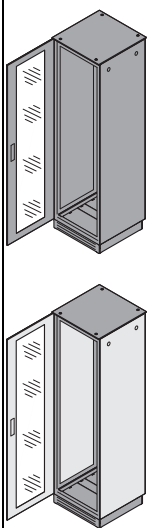
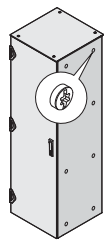
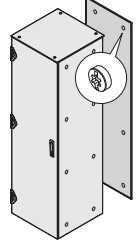
Боковые стенки, задние стенки, двери, крыши

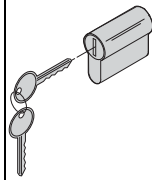
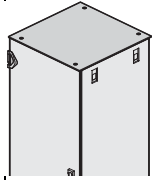
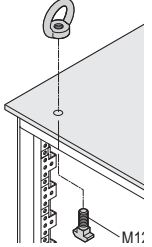
№	Размеры шкафа			Боковая стенка на винтах, ЭМС, IP 55	Задняя стенка на винтах, ЭМС, IP 55	Стальная дверь, 4-точечное запирание			Плоская крыша																																																																																																																																																																																																																																																																																																																																																																																																																																																
	Высота U	Ширина мм	Глубина мм			Сплошная, ЭМС, IP 55	Перфорированная, ЭМС	Профильный DIN-полуцилиндр	ЭМС, IP 55	Рым-болты																																																																																																																																																																																																																																																																																																																																																																																																																																															
 <p>Все компоненты в RAL 7021 (темно-серый)</p> <p>Цветовая комбинация RAL 7035 (светло-серый) / RAL 7021 (темно-серый)</p>				 <p>01004083</p> <p>Сталь 1 мм, внешнее покрытие RAL 7021, внутреннее покрытие алюминий, с заземлением</p> <p>2 шт. в сборе</p>	 <p>01004085</p> <p>Сталь 1 мм, внешнее покрытие RAL 7021, внутреннее покрытие алюминий, с заземлением</p> <p>1 шт. в сборе</p>	 <p>01004092</p> <p>Сталь 1,5 мм, внешнее покрытие RAL 7021, внутреннее покрытие алюминий, угол открытия 180°, поворотная ручка с кнопкой, с заземлением</p> <p>1 шт. в сборе</p>	 <p>01004093</p> <p>Сталь 1,5 мм, внешнее покрытие RAL 7021, внутреннее покрытие алюминий, угол открытия 180°, поворотная ручка с кнопкой, с заземлением</p> <p>1 шт. в сборе</p>	 <p>01004148</p> <p>Для поворотной ручки (ключ подходит ко всем цилиндрам этого типа)</p> <p>1 шт. в сборе</p>	 <p>01004096</p> <p>Сталь 1,5 мм, внешняя поверхность RAL 7021, внутренняя поверхность алюминий, с заземлением</p> <p>1 шт. в сборе</p>	 <p>01004095</p> <p>Для плоской крыши, использование и нагрузка по DIN 582</p> <p>4 шт. в сборе</p>	Все компоненты RAL 7021				RAL 7021	RAL 7021	RAL 7021	RAL 7021	RAL 7021	RAL 7021	RAL 7021	1	29	1400	600	600	21130-023					21130-272		2	29	1400	600	800	21130-024	21130-078	21130-168	21130-198	25127-995	21130-273	23130-072	3	33	1600	600	600	21130-025	21130-080	21130-170	21130-200	25127-995	21130-272	23130-072	4	33	1600	600	800	21130-026					21130-273		5	33	1600	800	600	21130-025	21130-081	21130-171	21130-201	25127-995	21130-276	23130-072	6	33	1600	800	800	21130-026					21130-277		7	38	1800	600	600	21130-027	21130-082	21130-172	21130-202	25127-995	21130-272	23130-072	8	38	1800	600	800	21130-028					21130-273		9	38	1800	800	600	21130-027	21130-083	21130-173	21130-203	25127-995	21130-276	23130-072	10	38	1800	800	800	21130-028					21130-277		11	42	2000	600	600	21130-030	21130-084	21130-174	21130-204	25127-995	21130-272	23130-072	12	42	2000	600	800	21130-031					21130-273		13	42	2000	800	600	21130-030	21130-085	21130-175	21130-205	25127-995	21130-276	23130-072	14	42	2000	800	800	21130-031					21130-277		15	47	2200	600	600	21130-035	21130-086	21130-176	21130-206	25127-995	21130-272	23130-072	16	47	2200	600	800	21130-036					21130-273		17	47	2200	800	800	21130-036	21130-087	21130-177	21130-207	25127-995	21130-277	23130-072	Цветовая комбинация				RAL 7035	RAL 7035		RAL 7035			RAL 7021		18	29	1400	600	600	22130-023					21130-272		19	29	1400	600	800	22130-024	22130-078	22130-168	21130-198	25127-995	21130-273	23130-072	20	33	1600	600	600	22130-025	22130-080	22130-170	21130-200	25127-995	21130-272	23130-072	21	33	1600	600	800	22130-026					21130-273		22	33	1600	800	600	22130-025	22130-081	22130-171	21130-201	25127-995	21130-276	23130-072	23	33	1600	800	800	22130-026					21130-277		24	38	1800	600	600	22130-027	22130-082	22130-172	21130-202	25127-995	21130-272	23130-072	25	38	1800	600	800	22130-028					21130-273		26	38	1800	800	600	22130-027	22130-083	22130-173	21130-203	25127-995	21130-276	23130-072	27	38	1800	800	800	22130-028					21130-277		28	42	2000	600	600	22130-030	22130-084	22130-174	21130-204	25127-995	21130-272	23130-072	29	42	2000	600	800	22130-031					21130-273		30	42	2000	800	600	22130-030	22130-085	22130-175	21130-205	25127-995	21130-276	23130-072	31	42	2000	800	800	22130-031					21130-277		32	47	2200	600	600	22130-035	22130-086	22130-176	21130-206	25127-995	21130-272	23130-072	33	47	2200	600	800	22130-036					21130-273		34	47	2200	800	800	22130-036	22130-087	22130-177	21130-207	25127-995	21130-277	23130-072
Все компоненты RAL 7021				RAL 7021	RAL 7021	RAL 7021	RAL 7021	RAL 7021	RAL 7021	RAL 7021																																																																																																																																																																																																																																																																																																																																																																																																																																															
1	29	1400	600	600	21130-023					21130-272																																																																																																																																																																																																																																																																																																																																																																																																																																															
2	29	1400	600	800	21130-024	21130-078	21130-168	21130-198	25127-995	21130-273	23130-072																																																																																																																																																																																																																																																																																																																																																																																																																																														
3	33	1600	600	600	21130-025	21130-080	21130-170	21130-200	25127-995	21130-272	23130-072																																																																																																																																																																																																																																																																																																																																																																																																																																														
4	33	1600	600	800	21130-026					21130-273																																																																																																																																																																																																																																																																																																																																																																																																																																															
5	33	1600	800	600	21130-025	21130-081	21130-171	21130-201	25127-995	21130-276	23130-072																																																																																																																																																																																																																																																																																																																																																																																																																																														
6	33	1600	800	800	21130-026					21130-277																																																																																																																																																																																																																																																																																																																																																																																																																																															
7	38	1800	600	600	21130-027	21130-082	21130-172	21130-202	25127-995	21130-272	23130-072																																																																																																																																																																																																																																																																																																																																																																																																																																														
8	38	1800	600	800	21130-028					21130-273																																																																																																																																																																																																																																																																																																																																																																																																																																															
9	38	1800	800	600	21130-027	21130-083	21130-173	21130-203	25127-995	21130-276	23130-072																																																																																																																																																																																																																																																																																																																																																																																																																																														
10	38	1800	800	800	21130-028					21130-277																																																																																																																																																																																																																																																																																																																																																																																																																																															
11	42	2000	600	600	21130-030	21130-084	21130-174	21130-204	25127-995	21130-272	23130-072																																																																																																																																																																																																																																																																																																																																																																																																																																														
12	42	2000	600	800	21130-031					21130-273																																																																																																																																																																																																																																																																																																																																																																																																																																															
13	42	2000	800	600	21130-030	21130-085	21130-175	21130-205	25127-995	21130-276	23130-072																																																																																																																																																																																																																																																																																																																																																																																																																																														
14	42	2000	800	800	21130-031					21130-277																																																																																																																																																																																																																																																																																																																																																																																																																																															
15	47	2200	600	600	21130-035	21130-086	21130-176	21130-206	25127-995	21130-272	23130-072																																																																																																																																																																																																																																																																																																																																																																																																																																														
16	47	2200	600	800	21130-036					21130-273																																																																																																																																																																																																																																																																																																																																																																																																																																															
17	47	2200	800	800	21130-036	21130-087	21130-177	21130-207	25127-995	21130-277	23130-072																																																																																																																																																																																																																																																																																																																																																																																																																																														
Цветовая комбинация				RAL 7035	RAL 7035		RAL 7035			RAL 7021																																																																																																																																																																																																																																																																																																																																																																																																																																															
18	29	1400	600	600	22130-023					21130-272																																																																																																																																																																																																																																																																																																																																																																																																																																															
19	29	1400	600	800	22130-024	22130-078	22130-168	21130-198	25127-995	21130-273	23130-072																																																																																																																																																																																																																																																																																																																																																																																																																																														
20	33	1600	600	600	22130-025	22130-080	22130-170	21130-200	25127-995	21130-272	23130-072																																																																																																																																																																																																																																																																																																																																																																																																																																														
21	33	1600	600	800	22130-026					21130-273																																																																																																																																																																																																																																																																																																																																																																																																																																															
22	33	1600	800	600	22130-025	22130-081	22130-171	21130-201	25127-995	21130-276	23130-072																																																																																																																																																																																																																																																																																																																																																																																																																																														
23	33	1600	800	800	22130-026					21130-277																																																																																																																																																																																																																																																																																																																																																																																																																																															
24	38	1800	600	600	22130-027	22130-082	22130-172	21130-202	25127-995	21130-272	23130-072																																																																																																																																																																																																																																																																																																																																																																																																																																														
25	38	1800	600	800	22130-028					21130-273																																																																																																																																																																																																																																																																																																																																																																																																																																															
26	38	1800	800	600	22130-027	22130-083	22130-173	21130-203	25127-995	21130-276	23130-072																																																																																																																																																																																																																																																																																																																																																																																																																																														
27	38	1800	800	800	22130-028					21130-277																																																																																																																																																																																																																																																																																																																																																																																																																																															
28	42	2000	600	600	22130-030	22130-084	22130-174	21130-204	25127-995	21130-272	23130-072																																																																																																																																																																																																																																																																																																																																																																																																																																														
29	42	2000	600	800	22130-031					21130-273																																																																																																																																																																																																																																																																																																																																																																																																																																															
30	42	2000	800	600	22130-030	22130-085	22130-175	21130-205	25127-995	21130-276	23130-072																																																																																																																																																																																																																																																																																																																																																																																																																																														
31	42	2000	800	800	22130-031					21130-277																																																																																																																																																																																																																																																																																																																																																																																																																																															
32	47	2200	600	600	22130-035	22130-086	22130-176	21130-206	25127-995	21130-272	23130-072																																																																																																																																																																																																																																																																																																																																																																																																																																														
33	47	2200	600	800	22130-036					21130-273																																																																																																																																																																																																																																																																																																																																																																																																																																															
34	47	2200	800	800	22130-036	22130-087	22130-177	21130-207	25127-995	21130-277	23130-072																																																																																																																																																																																																																																																																																																																																																																																																																																														

Шкафы – VARISTAR Seismic ServicePLUS

Seismic ЭМС

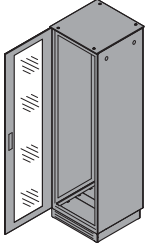
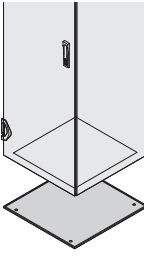
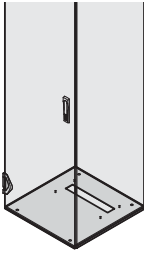
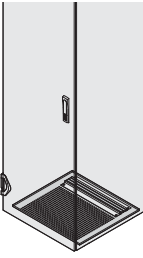
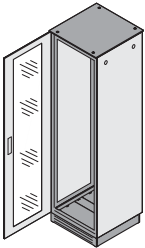

Панели основания

					Панель основания																																																																																																																																							
					Цельная	С кабельным вводом, ЭМС	С перфорацией и кабельным вводом, ЭМС																																																																																																																																					
 <p>Все компоненты в RAL 7021 (темно-серый)</p>					 <p>01004051 Алюминик 1,5 мм, с заземлением, внешний монтаж</p>			 <p>01004108 Алюминик 1,5 мм, отверстие кабельного ввода в задней части глубиной 60 мм, с заземлением, внешний монтаж</p>			 <p>01008051 Алюминик 1,5 мм, с заземлением, отверстие кабельного ввода сзади, размеры ввода при ширине шкафа 600 мм: 359 x 60 мм, при ширине шкафа 800 мм: 559 x 60 мм</p>																																																																																																																																	
 <p>Цветовая комбинация RAL 7035 (светло-серый) / RAL 7021 (темно-серый)</p>					1 шт. в сборе			1 шт. в сборе			1 шт. в сборе																																																																																																																																	
Размеры шкафа					Алюминик			Алюминик			Алюминик																																																																																																																																	
№.	U	Высота		Глубина	1 шт. в сборе			1 шт. в сборе			1 шт. в сборе																																																																																																																																	
		мм	мм		мм	мм	мм	мм	мм	мм	мм	мм	мм																																																																																																																															
Все компоненты RAL 7021					1	29	1400	600	600	21130-281	21130-291	23130-400	2	29	1400	600	800	21130-282	21130-292	23130-401	3	33	1600	600	600	21130-281	21130-291	23130-400	4	33	1600	600	800	21130-282	21130-292	23130-401	5	33	1600	800	600	21130-283	21130-293	23130-402	6	33	1600	800	800	21130-284	21130-294	23130-403	7	38	1800	600	600	21130-281	21130-291	23130-400	8	38	1800	600	800	21130-282	21130-292	23130-401	9	38	1800	800	600	21130-283	21130-293	23130-402	10	38	1800	800	800	21130-284	21130-294	23130-403	11	42	2000	600	600	21130-281	21130-291	23130-400	12	42	2000	600	800	21130-282	21130-292	23130-401	13	42	2000	800	600	21130-283	21130-293	23130-402	14	42	2000	800	800	21130-284	21130-294	23130-403	15	47	2200	600	600	21130-281	21130-291	23130-400	16	47	2200	600	800	21130-282	21130-292	23130-401	17	47	2200	800	800	21130-284	21130-294	23130-403
Цветовая комбинация					18	29	1400	600	600	21130-281	21130-291	23130-400	19	29	1400	600	800	21130-282	21130-292	23130-401	20	33	1600	600	600	21130-281	21130-291	23130-400	21	33	1600	600	800	21130-282	21130-292	23130-401	22	33	1600	800	600	21130-283	21130-293	23130-402	23	33	1600	800	800	21130-284	21130-294	23130-403	24	38	1800	600	600	21130-281	21130-291	23130-400	25	38	1800	600	800	21130-282	21130-292	23130-401	26	38	1800	800	600	21130-283	21130-293	23130-402	27	38	1800	800	800	21130-284	21130-294	23130-403	28	42	2000	600	600	21130-281	21130-291	23130-400	29	42	2000	600	800	21130-282	21130-292	23130-401	30	42	2000	800	600	21130-283	21130-293	23130-402	31	42	2000	800	800	21130-284	21130-294	23130-403	32	47	2200	600	600	21130-281	21130-291	23130-400	33	47	2200	600	800	21130-282	21130-292	23130-401	34	47	2200	800	800	21130-284	21130-294	23130-403

Шкафы – VARISTAR Seismic ServicePLUS

Seismic ЭМС

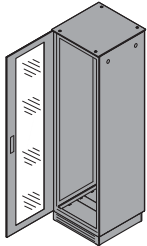
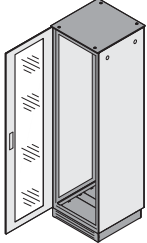
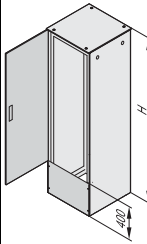
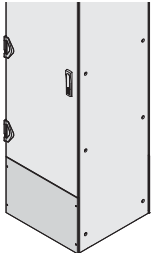
Панели подключений для укороченных дверей или задних стенок

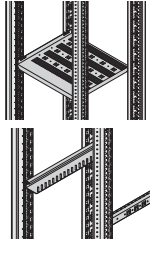

				Расчет двери и задней стенки	Панель подключений ЭМС		Другие внутренние компоненты VARISTAR																															
					Панель плоская, ЭМС, IP 55	Панель утопленная, ЭМС, IP 55																																
 <p>Все компоненты в RAL 7021 (темно-серый)</p>  <p>Цветовая комбинация RAL 7035 (светло-серый) / RAL 7021 (темно-серый)</p>				 <p>01005077</p> <p>Дверь и заднюю стенку следует выбирать на 400 мм короче высоты шкафа</p>	 <p>01005075</p> <p>Панель плоская, нержавеющая сталь 1 мм, высота 400 мм, возможен монтаж сверху и снизу</p>	 <p>01005074</p> <p>Рама, нержавеющая сталь 1 мм, возможен монтаж сверху и снизу, высота 400 мм; утопленная на 40 мм панель, нержавею- щая сталь 1 мм</p>	 <p>01004066 01004056</p> <p>Полки с креплением на каркас, 19" полки, направляющие рельсы, кабелепроводы</p>																															
<p>Размеры шкафа</p> <table border="1"> <thead> <tr> <th rowspan="2">№.</th> <th colspan="3">Размеры шкафа</th> </tr> <tr> <th>Высота U мм</th> <th>Ширина мм</th> <th>Глубина мм</th> </tr> </thead> <tbody> <tr> <td colspan="4">Все компоненты RAL 7021</td> </tr> <tr> <td></td> <td>400</td> <td>600</td> <td></td> </tr> <tr> <td></td> <td>400</td> <td>800</td> <td></td> </tr> <tr> <td colspan="4">Цветовая комбинация</td> </tr> <tr> <td></td> <td>400</td> <td>600</td> <td></td> </tr> <tr> <td></td> <td>400</td> <td>800</td> <td></td> </tr> </tbody> </table>				№.	Размеры шкафа			Высота U мм	Ширина мм	Глубина мм	Все компоненты RAL 7021					400	600			400	800		Цветовая комбинация					400	600			400	800			1 шт. в сборе	1 шт. в сборе	
№.	Размеры шкафа																																					
	Высота U мм	Ширина мм	Глубина мм																																			
Все компоненты RAL 7021																																						
	400	600																																				
	400	800																																				
Цветовая комбинация																																						
	400	600																																				
	400	800																																				
					RAL 7021	RAL 7021																																
					21130-578	21130-580	со стр. 1.110																															
					21130-579	21130-581																																
					RAL 7035	RAL 7035																																
					22130-578	22130-580	со стр. 1.110																															
					22130-579	22130-581																																

Шафы – VARISTAR Seismic ServicePLUS

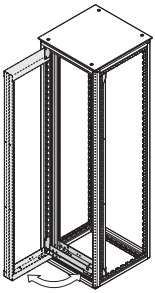
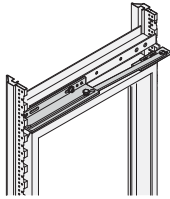
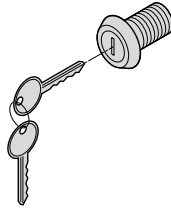
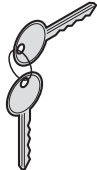
Внутренние компоненты Поворотная рама для шкафов шириной 600 мм

Высота U	Полезная высота U	Ширина мм	 Поворотная рама 01005070 Сталь; 2 мм, RAL 7021, допустимая статическая нагрузка 150 кг, шарниры 120°, вкладыш замка четырехгранник, с двумя ключами (ссылка на размерные эскизы) 1 шт. в сборе	 Ограничитель хода 120° 01005061 Сталь для обеспечения безопасности рекомендуется использовать ограничитель хода поворотной рамы В упаковке 1 комплект в сборе	 Замок с ключом 01015060 Для поворотной рамы, вместо замка с вкладышем четырехгранник, с двумя ключами 1 шт. в сборе	 Запасной ключ 01015069 В упаковке 2 шт. прилагаются отдельно
			Монтаж на неполную высоту	12	600	21 130-740
Монтаж на неполную высоту	21	600	21 130-741	23130-158	60113-267	60220-003
	29	600	21 130-742	23130-158	60113-267	60220-003
	33	600	21 130-743	23130-158	60113-267	60220-003
	38	600	21 130-744	23130-158	60113-267	60220-003
	42	600	21 130-745	23130-158	60113-267	60220-003
	47	600	21 130-746	23130-158	60113-267	60220-003

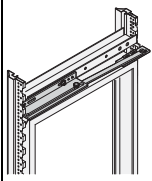
Внутренние компоненты Поворотная рама для шкафов шириной 800 мм

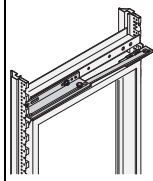
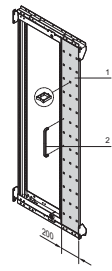
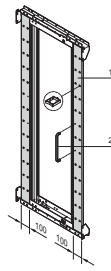
Высота U	Полезная высота U	Ширина мм	Поворотная рама 120°		Поворотная рама 160°		Глухая панель поворотной рамы		Замок с ключом 01015060 Для поворотной рамы, вместо замка с вкладышем четырехгранник, с двумя ключами
			 Поворотная рама 120° 01005070 Сталь 2 мм, RAL 7021, допустимая статическая нагрузка 150 кг, шарниры 120°, вкладыш замка четырехгранник, с двумя ключами (ссылка на размерные эскизы) в сборе	 Ограничитель хода поворотной рамы 120° 01005061 Сталь для обеспечения безопасности рекомендуется использовать ограничитель хода поворотной рамы В упаковке в сборе	 Поворотная рама 160° 01005070 Сталь 2 мм, RAL 7021, допустимая нагрузка 150 кг, шарниры 160°, вкладыш-четырегранник, в комплекте два ключа В упаковке 2 шт. в сборе	 Ограничитель хода 160° 01005061 Сталь, из соображений безопасности рекомендуется использовать ограничитель хода поворотной рамы В упаковке в сборе	 Асимметричный монтаж 01005068 Сталь 1,5 мм, RAL 7021, глухая панель (поз. 1, ширина 200 мм), ручка (поз. 2), перфорация для установки кабельных органайзеров 1 шт. в сборе	 Симметричный монтаж 01005067 Сталь; 1,5 мм, RAL 7021, заглушка (поз. 1, ширина 200 мм), ручка (поз. 2), перфорация для установки кабельных органайзеров В упаковке 2 шт. в сборе	
Монтаж на неполную высоту	12	800	21 130-747	23130-158	21 130-761	23130-159	-	-	60113-267
Монтаж на неполную высоту	21	800	21 130-748	23130-158	21 130-762	23130-159	21 130-432	21 130-442	60113-267
	29	800	21 130-749	23130-158	21 130-763	23130-159	21 130-433	21 130-443	60113-267
	33	800	21 130-750	23130-158	21 130-764	23130-159	21 130-434	21 130-444	60113-267
	38	800	21 130-751	23130-158	21 130-765	23130-159	21 130-435	21 130-445	60113-267
	42	800	21 130-752	23130-158	21 130-766	23130-159	21 130-436	21 130-446	60113-267
	47	800	21 130-753	23130-158	21 130-767	23130-159	21 130-437	21 130-447	60113-267

Шкафы – VARISTAR Seismic ServicePLUS

Внутренние компоненты 19" монтажные профили

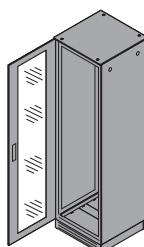
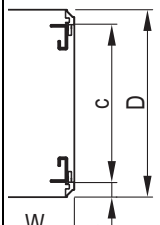
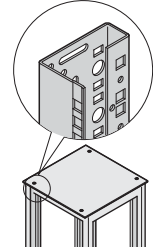
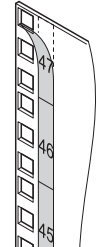
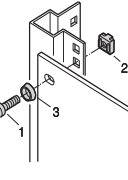
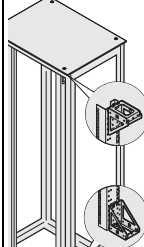
№	Размеры шкафа				Размеры стандартный монтаж		19" монтажный профиль EIA		Мерная лента для 19" монтажных профилей	Крепежные детали для монтажа 19" оборудования, М6	Кронштейны для уменьшения монтажной ширины
	Высота U	Ширина мм	Глубина мм		x_f мм	c мм	RAL 7021	Алюцинк			
 <p>Все компоненты в RAL 7021 (темно-серый)</p>				 <p>01004146</p> <p>x_f = расстояние спереди c = расстояние между 19" монтажными профилями D = глубина шкафа W = ширина шкафа</p>		 <p>01004112</p> <p>Сталь 1,75 мм, при ширине 800 мм необходимы кронштейны для уменьшения монтажной ширины; при установке укороченных монтажных профилей необходимы заглубляющие монтажные рельсы</p>		 <p>00505050</p> <p>Бумага, белая, нумерация от 1 до 47 U</p>	 <p>ec128</p> <p>поз. 1: винты, поз. 2: закладные гайки, поз. 3: шайбы</p>	 <p>01004128</p> <p>Сталь 2 мм, покрытие алюмин, для крепления 19" монтажных профилей в шкафах шириной 800 мм</p>	
<p>Цветовая комбинация RAL 7035 (светло-серый) / RAL 7021 (темно-серый)</p>						1 пара в сборе	1 пара в сборе	4 шт. в сборе	50 шт. прилагаются отдельно	4 шт. в сборе	
Все компоненты RAL 7021							RAL 7021	Алюцинк			Алюцинк
1	29	1400	600	600	50	500	23130-012	23130-032	25127-997	21101-809	-
2	29	1400	600	800	50	700					
3	33	1600	600	600	50	500	23130-013	23130-033	25127-997	21101-809	-
4	33	1600	600	800	50	700					
5	33	1600	800	600	50	500	23130-013	23130-033	25127-997	21101-809	23130-091
6	33	1600	800	800	150	500					
7	38	1800	600	600	50	500	23130-014	23130-034	25127-997	21101-809	-
8	38	1800	600	800	50	700					
9	38	1800	800	600	50	500	23130-014	23130-034	25127-997	21101-809	23130-091
10	38	1800	800	800	150	500					
11	42	2000	600	600	50	500	23130-015	23130-035	25127-997	21101-809	-
12	42	2000	600	800	50	700					
13	42	2000	800	600	50	500	23130-015	23130-035	25127-997	21101-809	23130-091
14	42	2000	800	800	150	500					
15	47	2200	600	600	50	500	23130-016	23130-036	25127-997	21101-809	-
16	47	2200	600	800	50	700					
17	47	2200	800	800	150	500	23130-016	23130-036	25127-997	21101-809	23130-091
Цветовая комбинация							RAL 7035	Алюцинк			
18	29	1400	600	600	50	500	23130-022	23130-032	25127-997	21101-809	-
19	29	1400	600	800	50	700					
20	33	1600	600	600	50	500	23130-023	23130-033	25127-997	21101-809	-
21	33	1600	600	800	50	700					
22	33	1600	800	600	50	500	23130-023	23130-033	25127-997	21101-809	23130-091
23	33	1600	800	800	150	500					
24	38	1800	600	600	50	500	23130-024	23130-034	25127-997	21101-809	-
25	38	1800	600	800	50	700					
26	38	1800	800	600	50	500	23130-024	23130-034	25127-997	21101-809	23130-091
27	38	1800	800	800	150	500					
28	42	2000	600	600	50	500	23130-025	23130-035	25127-997	21101-809	-
29	42	2000	600	800	50	700					
30	42	2000	800	600	50	500	23130-025	23130-035	25127-997	21101-809	23130-091
31	42	2000	800	800	150	500					
32	47	2200	600	600	50	500	23130-026	23130-036	25127-997	21101-809	-
33	47	2200	600	800	50	700					
34	47	2200	800	800	150	500	23130-026	23130-036	25127-997	21101-809	23130-091

Шафы – VARISTAR Seismic ServicePLUS

Внутренние компоненты

Монтажная панель, стационарная полка, 75 кг

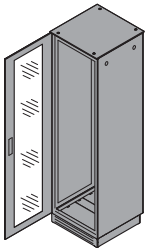
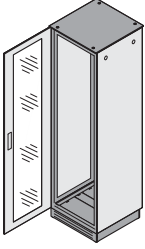
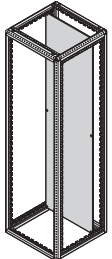
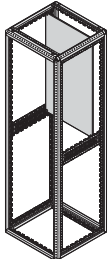
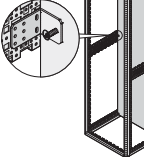
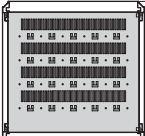
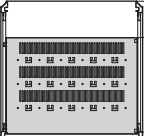
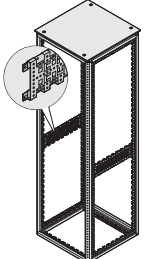
					Монтажная панель			Полка стационарная с креплением на каркасе на полную глубину	Полка стационарная с креплением на каркасе							
					Полная высота	Высота 1200 мм	Угольник жесткости	Укороченная 100 мм	Заглубляющий монтажный рельс, 3-рядный							
 <p>Все компоненты в RAL 7021 (темно-серый)</p>  <p>Цветовая комбинация RAL 7035 (светло-серый) / RAL 7021 (темно-серый)</p>					 <p>01008052</p>		 <p>01008053</p>		 <p>01008080</p>		 <p>01004142</p>		 <p>01004142</p>		 <p>01004126</p>	
					<p>Сталь оцинкованная 3 мм, допустимая статическая нагрузка 450 кг (при монтаже в задней части); угольник жесткости повышает статическую нагрузку (заказывается отдельно)</p>			<p>Сталь, повышает статическую нагрузку монтажной платы на 150 кг</p>		<p>Сталь 1,5 мм, допустимая статическая нагрузка 75 кг, 1 U, с заземлением,</p>		<p>Сталь 1,5 мм, допустимая статическая нагрузка 75 кг, 1 U, глубина 479 мм, с заземлением; заглубляющий монтажный рельс заказывается отдельно</p>		<p>Длина 460 мм, сталь 1,5 мм, покрытие алюминий; для монтажа укороченных полок</p>		
Размеры шкафа					1 шт.	1 шт.	2 шт.	1 шт.	1 шт.	1 пара						
№.	Высота U	Ширина мм	Глубина мм													
				мм	мм	мм	мм	мм	мм	мм						
Все компоненты RAL 7021					Оцинкованный	Оцинкованный	RAL 7021	RAL 7021	RAL 7021	Алюминк						
1	29	1400	600	600	-	23130-413	23130-418	21130-323	21130-325	21130-322	21130-324	23130-081	23130-082			
2	29	1400	600	800	-	23130-413	23130-418	21130-323	21130-325	21130-322	21130-324	23130-081	23130-082			
3	33	1600	600	600	-	23130-413	23130-418	21130-323	21130-325	21130-322	21130-324	23130-081	23130-082			
4	33	1600	600	800	-	23130-413	23130-418	21130-323	21130-325	21130-322	21130-324	23130-081	23130-082			
5	33	1600	800	600	-	23130-414	23130-418	21130-333	21130-335	21130-332	21130-334	23130-081	23130-082			
6	33	1600	800	800	-	23130-414	23130-418	21130-333	21130-335	21130-332	21130-334	23130-081	23130-082			
7	38	1800	600	600	23130-405	23130-413	23130-418	21130-323	21130-325	21130-322	21130-324	23130-081	23130-082			
8	38	1800	600	800	23130-405	23130-413	23130-418	21130-323	21130-325	21130-322	21130-324	23130-081	23130-082			
9	38	1800	800	600	23130-406	23130-414	23130-418	21130-333	21130-335	21130-332	21130-334	23130-081	23130-082			
10	38	1800	800	800	23130-406	23130-414	23130-418	21130-333	21130-335	21130-332	21130-334	23130-081	23130-082			
11	42	2000	600	600	23130-407	23130-413	23130-418	21130-323	21130-325	21130-322	21130-324	23130-081	23130-082			
12	42	2000	600	800	23130-407	23130-413	23130-418	21130-323	21130-325	21130-322	21130-324	23130-081	23130-082			
13	42	2000	800	600	23130-408	23130-414	23130-418	21130-333	21130-335	21130-332	21130-334	23130-081	23130-082			
14	42	2000	800	800	23130-408	23130-414	23130-418	21130-333	21130-335	21130-332	21130-334	23130-081	23130-082			
15	47	2200	600	600	-	23130-413	23130-418	21130-323	21130-325	21130-322	21130-324	23130-081	23130-082			
16	47	2200	600	800	-	23130-413	23130-418	21130-323	21130-325	21130-322	21130-324	23130-081	23130-082			
17	47	2200	800	800	-	23130-414	23130-418	21130-333	21130-335	21130-332	21130-334	23130-081	23130-082			
Цветовая комбинация					Оцинкованный	Оцинкованный	RAL 7021	RAL 7035	RAL 7035	Алюминк						
18	29	1400	600	600	-	23130-413	23130-418	21130-323	21130-325	21130-322	21130-324	23130-081	23130-082			
19	29	1400	600	800	-	23130-413	23130-418	21130-323	21130-325	21130-322	21130-324	23130-081	23130-082			
20	33	1600	600	600	-	23130-413	23130-418	21130-323	21130-325	21130-322	21130-324	23130-081	23130-082			
21	33	1600	600	800	-	23130-413	23130-418	21130-323	21130-325	21130-322	21130-324	23130-081	23130-082			
22	33	1600	800	600	-	23130-414	23130-418	21130-333	21130-335	21130-332	21130-334	23130-081	23130-082			
23	33	1600	800	800	-	23130-414	23130-418	21130-333	21130-335	21130-332	21130-334	23130-081	23130-082			
24	38	1800	600	600	23130-405	23130-413	23130-418	21130-323	21130-325	21130-322	21130-324	23130-081	23130-082			
25	38	1800	600	800	23130-405	23130-413	23130-418	21130-323	21130-325	21130-322	21130-324	23130-081	23130-082			
26	38	1800	800	600	23130-406	23130-414	23130-418	21130-333	21130-335	21130-332	21130-334	23130-081	23130-082			
27	38	1800	800	800	23130-406	23130-414	23130-418	21130-333	21130-335	21130-332	21130-334	23130-081	23130-082			
28	42	2000	600	600	23130-407	23130-413	23130-418	21130-323	21130-325	21130-322	21130-324	23130-081	23130-082			
29	42	2000	600	800	23130-407	23130-413	23130-418	21130-323	21130-325	21130-322	21130-324	23130-081	23130-082			
30	42	2000	800	600	23130-408	23130-414	23130-418	21130-333	21130-335	21130-332	21130-334	23130-081	23130-082			
31	42	2000	800	800	23130-408	23130-414	23130-418	21130-333	21130-335	21130-332	21130-334	23130-081	23130-082			
32	47	2200	600	600	-	23130-413	23130-418	21130-323	21130-325	21130-322	21130-324	23130-081	23130-082			
33	47	2200	600	800	-	23130-413	23130-418	21130-323	21130-325	21130-322	21130-324	23130-081	23130-082			
34	47	2200	800	800	-	23130-414	23130-418	21130-333	21130-335	21130-332	21130-334	23130-081	23130-082			

Шкафы – VARISTAR Seismic ServicePLUS

Внутренние компоненты

Полки с креплением на каркас, выдвижные

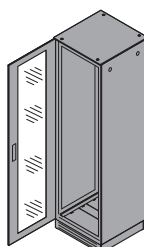
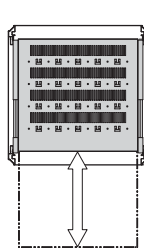
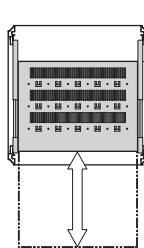
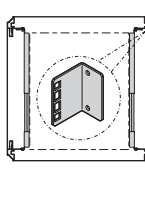
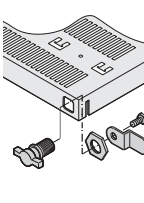
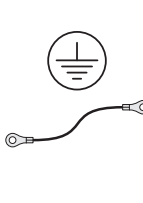
					Выдвижная полка с креплением на каркас, 2 U				
					На полную глубину	Укороченная на 100 мм	Монтажный уголок	Фиксатор для выдвижной полки	Комплект заземления
 <p>Все компоненты в RAL 7021 (темно-серый)</p>					 <p>01004144</p>	 <p>01004145</p>	 <p>01005054</p>	 <p>01004125</p>	 <p>05904052</p>
					Сталь 1,5 мм, допустимая статическая нагрузка 70/50 кг (ширина 600/800 мм), с телескопической направляющей, монтажный уголок заказывается отдельно	Сталь 1,5 мм, допустимая статическая нагрузка 70/50 кг (ширина 600/800 мм), с телескопической направляющей, монтажный уголок заказывается отдельно	Сталь, покрытие алюмин	Для фиксации выдвижной полки	Для выдвижной полки
Размеры шкафа					1 шт.	1 шт.	4 шт.	1 шт.	1 комплект
№.	U	Высота мм	Ширина мм	Глубина мм	в сборе	в сборе	в сборе	в сборе	в сборе
Все компоненты RAL 7021					RAL 7021	RAL 7021	Алюцинк		RAL 7021
1	29	1400	600	600	21130-353	21130-352			23130-140
2	29	1400	600	800	21130-355	21130-354	23130-274	23130-092	23130-140
3	33	1600	600	600	21130-353	21130-352			23130-140
4	33	1600	600	800	21130-355	21130-354	23130-274	23130-092	23130-140
5	33	1600	800	600	21130-373	21130-372			23130-140
6	33	1600	800	800	21130-375	21130-374	23130-274	23130-092	23130-140
7	38	1800	600	600	21130-353	21130-352			23130-140
8	38	1800	600	800	21130-355	21130-354	23130-274	23130-092	23130-140
9	38	1800	800	600	21130-373	21130-372			23130-140
10	38	1800	800	800	21130-375	21130-374	23130-274	23130-092	23130-140
11	42	2000	600	600	21130-353	21130-352			23130-140
12	42	2000	600	800	21130-355	21130-354	23130-274	23130-092	23130-140
13	42	2000	800	600	21130-373	21130-372			23130-140
14	42	2000	800	800	21130-375	21130-374	23130-274	23130-092	23130-140
15	47	2200	600	600	21130-353	21130-352			23130-140
16	47	2200	600	800	21130-355	21130-354	23130-274	23130-092	23130-140
17	47	2200	800	800	21130-375	21130-374	23130-274	23130-092	23130-140
Цветовая комбинация					RAL 7035	RAL 7035	Алюцинк		RAL 7021
18	29	1400	600	600	22130-353	22130-352			23130-140
19	29	1400	600	800	22130-355	22130-354	23130-274	23130-092	23130-140
20	33	1600	600	600	22130-353	22130-352			23130-140
21	33	1600	600	800	22130-355	22130-354	23130-274	23130-092	23130-140
22	33	1600	800	600	22130-373	22130-372			23130-140
23	33	1600	800	800	22130-375	22130-374	23130-274	23130-092	23130-140
24	38	1800	600	600	22130-353	22130-352			23130-140
25	38	1800	600	800	22130-355	22130-354	23130-274	23130-092	23130-140
26	38	1800	800	600	22130-373	22130-372			23130-140
27	38	1800	800	800	22130-375	22130-374	23130-274	23130-092	23130-140
28	42	2000	600	600	22130-353	22130-352			23130-140
29	42	2000	600	800	22130-355	22130-354	23130-274	23130-092	23130-140
30	42	2000	800	600	22130-373	22130-372			23130-140
31	42	2000	800	800	22130-375	22130-374	23130-274	23130-092	23130-140
32	47	2200	600	600	22130-353	22130-352			23130-140
33	47	2200	600	800	22130-355	22130-354	23130-274	23130-092	23130-140
34	47	2200	800	800	22130-375	22130-374	23130-274	23130-092	23130-140

Шкафы – VARISTAR Seismic ServicePLUS

Внутренние компоненты

19" полки 1 U, стационарные - 75 кг, выдвижные - 30 кг

№.	Размеры шкафа			Размеры стандартный монтаж		19" полка, стационарная, 1 U, 75 кг		19" выдвижная полка, 1 U, 30 кг		Комплект заземления		
	Высота U	Ширина мм	Глубина мм	x_f мм	c мм	На полную глубину	Укороченная на 100 мм	На полную глубину	Укороченная на 100 мм			
<p>Все компоненты в RAL 7021 (темно-серый)</p> <p>Цветовая комбинация RAL 7035 (светло-серый) / RAL 7021 (темно-серый)</p>						<p>x_f = расстояние спереди c = расстояние между 19" монтажными профилями D = глубина шкафа W = ширина шкафа</p>		<p>01004118</p> <p>Сталь 1,5 мм, допустимая статическая нагрузка 75 кг, глубина 600 мм, с заземлением</p>		<p>01004122</p> <p>Сталь 1,5 мм, допустимая статическая нагрузка 30 кг, с телескопической направляющей; комплект заземления заказывается отдельно</p>		<p>05904052</p> <p>Для выдвижной полки</p>
						1 шт. в сборе	1 шт. в сборе	1 шт. в сборе	1 шт. в сборе	1 комплект в сборе		
Все компоненты RAL 7021							RAL 7021	RAL 7021	RAL 7021	RAL 7021		
1	29	1400	600	600	50	500	21130-303	21130-302	21130-343	21130-342		
2	29	1400	600	800	50	700	21130-305	21130-304	21130-345	21130-344	23130-140	
3	33	1600	600	600	50	500	21130-303	21130-302	21130-343	21130-342		
4	33	1600	600	800	50	700	21130-305	21130-304	21130-345	21130-344	23130-140	
5	33	1600	800	600	50	500	21130-303	21130-302	21130-343	21130-342		
6	33	1600	800	800	150	500	21130-303	21130-302	21130-343	21130-342	23130-140	
7	38	1800	600	600	50	500	21130-303	21130-302	21130-343	21130-342		
8	38	1800	600	800	50	700	21130-305	21130-304	21130-345	21130-344	23130-140	
9	38	1800	800	600	50	500	21130-303	21130-302	21130-343	21130-342		
10	38	1800	800	800	150	500	21130-303	21130-302	21130-343	21130-342	23130-140	
11	42	2000	600	600	50	500	21130-303	21130-302	21130-343	21130-342		
12	42	2000	600	800	50	700	21130-305	21130-304	21130-345	21130-344	23130-140	
13	42	2000	800	600	50	500	21130-303	21130-302	21130-343	21130-342		
14	42	2000	800	800	150	500	21130-303	21130-302	21130-343	21130-342	23130-140	
15	47	2200	600	600	50	500	21130-303	21130-302	21130-343	21130-342		
16	47	2200	600	800	50	700	21130-305	21130-304	21130-345	21130-344	23130-140	
17	47	2200	800	800	150	500	21130-303	21130-302	21130-343	21130-342	23130-140	
Цветовая комбинация							RAL 7035	RAL 7035	RAL 7035	RAL 7035		
18	29	1400	600	600	50	500	22130-303	22130-302	22130-343	22130-342		
19	29	1400	600	800	50	700	22130-305	22130-304	22130-345	22130-344	23130-140	
20	33	1600	600	600	50	500	22130-303	22130-302	22130-343	22130-342		
21	33	1600	600	800	50	700	22130-305	22130-304	22130-345	22130-344	23130-140	
22	33	1600	800	600	50	500	22130-303	22130-302	22130-343	22130-342		
23	33	1600	800	800	150	500	22130-303	22130-302	22130-343	22130-342	23130-140	
24	38	1800	600	600	50	500	22130-303	22130-302	22130-343	22130-342		
25	38	1800	600	800	50	700	22130-305	22130-304	22130-345	22130-344	23130-140	
26	38	1800	800	600	50	500	22130-303	22130-302	22130-343	22130-342		
27	38	1800	800	800	150	500	22130-303	22130-302	22130-343	22130-342	23130-140	
28	42	2000	600	600	50	500	22130-303	22130-302	22130-343	22130-342		
29	42	2000	600	800	50	700	22130-305	22130-304	22130-345	22130-344	23130-140	
30	42	2000	800	600	50	500	22130-303	22130-302	22130-343	22130-342		
31	42	2000	800	800	150	500	22130-303	22130-302	22130-343	22130-342	23130-140	
32	47	2200	600	600	50	500	22130-303	22130-302	22130-343	22130-342		
33	47	2200	600	800	50	700	22130-305	22130-304	22130-345	22130-344	23130-140	
34	47	2200	800	800	150	500	22130-303	22130-302	22130-343	22130-342	23130-140	

Шкафы – VARISTAR Seismic ServicePLUS

Внутренние компоненты 19" полки, выдвижные, 2 U, 70 кг

Размеры шкафа					Размеры стандартный монтаж		Выдвижная полка, 2 U, 70 кг			
							На полную глубину	Укороченная на 100 мм	Фиксатор для выдвижной полки	Комплект заземления
№.	Высота U	Ширина мм	Глубина мм	x_f мм	с мм	01004123		01004122	01004125	05904052
						1 шт. в сборе	1 шт. в сборе	1 шт. в сборе	1 комплект в сборе	
Все компоненты в RAL 7021 (темно-серый)							Сталь 1,5 мм, RAL 7021, допустимая статическая нагрузка 70 кг, ширина 417 мм, глубина 482 мм, с телескопическими направляющими; фиксатор и комплект заземления заказываются отдельно	Сталь 1,5 мм, RAL 7021, допустимая статическая нагрузка 70 кг, ширина 400 мм, глубина 682 мм, с телескопическими направляющими; фиксатор и комплект заземления заказываются отдельно	Для фиксации выдвижной полки	Для выдвижной полки
Цветовая комбинация RAL 7035 (светло-серый) / RAL 7021 (темно-серый)										
Все компоненты RAL 7021							RAL 7021	RAL 7021		
1	29	1400	600	600	50	500	21130-353	21130-352		
2	29	1400	600	800	50	700	21130-355	21130-354	23130-092	23130-140
3	33	1600	600	600	50	500	21130-353	21130-352		
4	33	1600	600	800	50	700	21130-355	21130-354	23130-092	23130-140
5	33	1600	800	600	50	500	21130-353	21130-352		
6	33	1600	800	800	150	500	21130-355	21130-354	23130-092	23130-140
7	38	1800	600	600	50	500	21130-353	21130-352		
8	38	1800	600	800	50	700	21130-355	21130-354	23130-092	23130-140
9	38	1800	800	600	50	500	21130-353	21130-352		
10	38	1800	800	800	150	500	21130-355	21130-354	23130-092	23130-140
11	42	2000	600	600	50	500	21130-353	21130-352		
12	42	2000	600	800	50	700	21130-355	21130-354	23130-092	23130-140
13	42	2000	800	600	50	500	21130-353	21130-352		
14	42	2000	800	800	150	500	21130-355	21130-354	23130-092	23130-140
15	47	2200	600	600	50	500	21130-353	21130-352		
16	47	2200	600	800	50	700	21130-355	21130-354	23130-092	23130-140
17	47	2200	800	800	150	500	21130-353	21130-352	23130-092	23130-140
Цветовая комбинация							RAL 7035	RAL 7035		
18	29	1400	600	600	50	500	22130-353	22130-352		
19	29	1400	600	800	50	700	22130-355	22130-354	23130-092	23130-140
20	33	1600	600	600	50	500	22130-353	22130-352		
21	33	1600	600	800	50	700	22130-355	22130-354	23130-092	23130-140
22	33	1600	800	600	50	500	22130-353	22130-352		
23	33	1600	800	800	150	500	22130-355	22130-354	23130-092	23130-140
24	38	1800	600	600	50	500	22130-353	22130-352		
25	38	1800	600	800	50	700	22130-355	22130-354	23130-092	23130-140
26	38	1800	800	600	50	500	22130-353	22130-352		
27	38	1800	800	800	150	500	22130-355	22130-354	23130-092	23130-140
28	42	2000	600	600	50	500	22130-353	22130-352		
29	42	2000	600	800	50	700	22130-355	22130-354	23130-092	23130-140
30	42	2000	800	600	50	500	22130-353	22130-352		
31	42	2000	800	800	150	500	22130-353	22130-352	23130-092	23130-140
32	47	2200	600	600	50	500	22130-353	22130-352		
33	47	2200	600	800	50	700	22130-355	22130-354	23130-092	23130-140
34	47	2200	800	800	150	500	22130-353	22130-352	23130-092	23130-140

Шафы – VARISTAR Seismic ServicePLUS

Внутренние компоненты

Направляющие рельсы, загибающие монтажные рельсы

№.	Размеры шкафа				Размеры стандартный монтаж		Направляющий рельс		Направляющий уголок	Загибающий монтажный рельс, 3-рядный
	Высота U	Ширина мм	Глубина мм	X _f мм	с мм	25 кг	100 кг			
						Алюминк	Оцинкованный			
Все компоненты в RAL 7021 (темно-серый)				<p>01004144</p> <p>X_f = расстояние спереди с = расстояние между 19" монтажными профилями D = глубина шкафа W = ширина шкафа</p>		<p>01004115</p> <p>Сталь, 1,5 мм, покрытие алюминк, допустимая статическая нагрузка 25 кг на пару</p> <p>Сталь 2,5 мм, оцинкованный, допустимая статическая нагрузка 100 кг на пару</p>		<p>01004154</p> <p>Сталь, 1,5 мм, покрытие алюминк, допустимая статическая нагрузка 15 кг на пару</p>	<p>01004126</p> <p>Длина 460 мм, сталь 1,5 мм, покрытие алюминк, для монтажа укороченных полок</p>	
Цветовая комбинация RAL 7035 (светло-серый) / RAL 7021 (темно-серый)						2 шт. прилагаются отдельно	2 шт. прилагаются отдельно	1 комплект прилагается отдельно	1 пара в сборе	
Все компоненты RAL 7021						Алюминк	Оцинкованный	Алюминк	Алюминк	
1	29	1400	600	600	50	500	23130-096	23130-118		23130-081
2	29	1400	600	800	50	700	23130-097	23130-119	23130-094	23130-082
3	33	1600	600	600	50	500	23130-096	23130-118		23130-081
4	33	1600	600	800	50	700	23130-097	23130-119	23130-094	23130-082
5	33	1600	800	600	50	500	23130-096	23130-118		23130-081
6	33	1600	800	800	150	500	23130-096	23130-118	23130-094	23130-082
7	38	1800	600	600	50	500	23130-096	23130-118		23130-081
8	38	1800	600	800	50	700	23130-097	23130-119	23130-094	23130-082
9	38	1800	800	600	50	500	23130-096	23130-118		23130-081
10	38	1800	800	800	150	500	23130-096	23130-118	23130-094	23130-082
11	42	2000	600	600	50	500	23130-096	23130-118		23130-081
12	42	2000	600	800	50	700	23130-097	23130-119	23130-094	23130-082
13	42	2000	800	600	50	500	23130-096	23130-118		23130-081
14	42	2000	800	800	150	500	23130-096	23130-118	23130-094	23130-082
15	47	2200	600	600	50	500	23130-096	23130-118		23130-081
16	47	2200	600	800	50	700	23130-097	23130-119	23130-094	23130-082
17	47	2200	800	800	150	500	23130-096	23130-118	23130-094	23130-082
Цветовая комбинация						Алюминк	Оцинкованный	Алюминк	Алюминк	
18	29	1400	600	600	50	500	23130-096	23130-118		23130-081
19	29	1400	600	800	50	700	23130-097	23130-119	23130-094	23130-082
20	33	1600	600	600	50	500	23130-096	23130-118		23130-081
21	33	1600	600	800	50	700	23130-097	23130-119	23130-094	23130-082
22	33	1600	800	600	50	500	23130-096	23130-118		23130-081
23	33	1600	800	800	150	500	23130-096	23130-118	23130-094	23130-082
24	38	1800	600	600	50	500	23130-096	23130-118		23130-081
25	38	1800	600	800	50	700	23130-097	23130-119	23130-094	23130-082
26	38	1800	800	600	50	500	23130-096	23130-118		23130-081
27	38	1800	800	800	150	500	23130-096	23130-118	23130-094	23130-082
28	42	2000	600	600	50	500	23130-096	23130-118		23130-081
29	42	2000	600	800	50	700	23130-097	23130-119	23130-094	23130-082
30	42	2000	800	600	50	500	23130-096	23130-118		23130-081
31	42	2000	800	800	150	500	23130-096	23130-118	23130-094	23130-082
32	47	2200	600	600	50	500	23130-096	23130-118		23130-081
33	47	2200	600	800	50	700	23130-097	23130-119	23130-094	23130-082
34	47	2200	800	800	150	500	23130-096	23130-118	23130-094	23130-082

Шкафы – VARISTAR Seismic ServicePLUS

Внутренние компоненты

Укладка кабелей

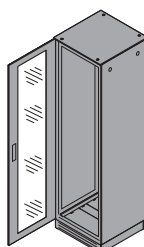
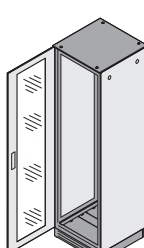
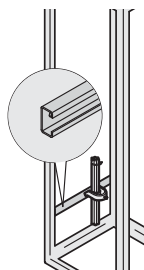
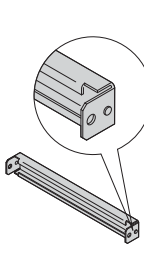
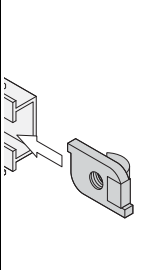
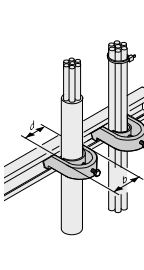
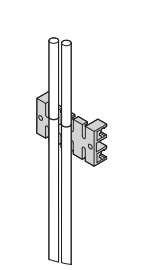
					Укладка кабелей с использованием С-рельса																																																																																																																																																																																																																																																																																																																																																																																													
					С-рельс, заглабляющий	С-рельс, поперечный	Закладная гайка	Кабельные зажимы	Планка крепления кабелей, для С-рельса																																																																																																																																																																																																																																																																																																																																																																																									
 <p>Все компоненты в RAL 7021 (темно-серый)</p>  <p>Цветовая комбинация RAL 7035 (светло-серый) / RAL 7021 (темно-серый)</p> <p>Размеры шкафа</p> <table border="1"> <thead> <tr> <th rowspan="2">№.</th> <th colspan="2">Высота U</th> <th rowspan="2">Ширина мм</th> <th rowspan="2">Глубина мм</th> </tr> <tr> <th>мм</th> <th>мм</th> </tr> </thead> </table>					№.	Высота U		Ширина мм	Глубина мм	мм	мм	 <p>01006109</p> <p>Сталь 1,5 мм, покрытие алюминик</p>	 <p>01006107</p> <p>Сталь 1,5 мм</p>	 <p>01504054</p> <p>Для С-рельса</p>	 <p>VNT009</p> <p>Для фиксации кабелей диаметром от 42 до 46 мм на С-рельсах и планках крепления кабелей дополнительные размеры см. на стр. 1.93</p>	 <p>01006110</p> <p>Полиамид, черная, UL 94 V-0, монтаж фиксации на С-рельс</p>						2 шт. прилагаются отдельно	2 шт. прилагаются отдельно	10 шт. прилагаются отдельно	10 шт. прилагаются отдельно	5 шт. прилагаются отдельно	Все компоненты RAL 7021					Алюцинк	Алюцинк				1	29	1400	600	600	23130-086	23130-333	21120-140	20114-731	60118-472	2	29	1400	600	800	23130-087	23130-333	21120-140	20114-731	60118-472	3	33	1600	600	600	23130-086	23130-333	21120-140	20114-731	60118-472	4	33	1600	600	800	23130-087	23130-333	21120-140	20114-731	60118-472	5	33	1600	800	600	23130-086	23130-334	21120-140	20114-731	60118-472	6	33	1600	800	800	23130-087	23130-334	21120-140	20114-731	60118-472	7	38	1800	600	600	23130-086	23130-333	21120-140	20114-731	60118-472	8	38	1800	600	800	23130-087	23130-333	21120-140	20114-731	60118-472	9	38	1800	800	600	23130-086	23130-334	21120-140	20114-731	60118-472	10	38	1800	800	800	23130-087	23130-334	21120-140	20114-731	60118-472	11	42	2000	600	600	23130-086	23130-333	21120-140	20114-731	60118-472	12	42	2000	600	800	23130-087	23130-333	21120-140	20114-731	60118-472	13	42	2000	800	600	23130-086	23130-334	21120-140	20114-731	60118-472	14	42	2000	800	800	23130-087	23130-334	21120-140	20114-731	60118-472	15	47	2200	600	600	23130-086	23130-333	21120-140	20114-731	60118-472	16	47	2200	600	800	23130-087	23130-333	21120-140	20114-731	60118-472	17	47	2200	800	800	23130-087	23130-334	21120-140	20114-731	60118-472	Цветовая комбинация					Алюцинк	Алюцинк				18	29	1400	600	600	23130-086	23130-333	21120-140	20114-731	60118-472	19	29	1400	600	800	23130-087	23130-333	21120-140	20114-731	60118-472	20	33	1600	600	600	23130-086	23130-333	21120-140	20114-731	60118-472	21	33	1600	600	800	23130-087	23130-333	21120-140	20114-731	60118-472	22	33	1600	800	600	23130-086	23130-334	21120-140	20114-731	60118-472	23	33	1600	800	800	23130-087	23130-334	21120-140	20114-731	60118-472	24	38	1800	600	600	23130-086	23130-333	21120-140	20114-731	60118-472	25	38	1800	600	800	23130-087	23130-333	21120-140	20114-731	60118-472	26	38	1800	800	600	23130-086	23130-334	21120-140	20114-731	60118-472	27	38	1800	800	800	23130-087	23130-334	21120-140	20114-731	60118-472	28	42	2000	600	600	23130-086	23130-333	21120-140	20114-731	60118-472	29	42	2000	600	800	23130-087	23130-333	21120-140	20114-731	60118-472	30	42	2000	800	600	23130-086	23130-334	21120-140	20114-731	60118-472	31	42	2000	800	800	23130-087	23130-334	21120-140	20114-731	60118-472	32	47	2200	600	600	23130-086	23130-333	21120-140	20114-731	60118-472	33	47	2200	600	800	23130-087	23130-333	21120-140	20114-731	60118-472	34	47	2200	800	800	23130-087	23130-334	21120-140	20114-731	60118-472
№.	Высота U		Ширина мм	Глубина мм																																																																																																																																																																																																																																																																																																																																																																																														
	мм	мм																																																																																																																																																																																																																																																																																																																																																																																																
					2 шт. прилагаются отдельно	2 шт. прилагаются отдельно	10 шт. прилагаются отдельно	10 шт. прилагаются отдельно	5 шт. прилагаются отдельно																																																																																																																																																																																																																																																																																																																																																																																									
Все компоненты RAL 7021					Алюцинк	Алюцинк																																																																																																																																																																																																																																																																																																																																																																																												
1	29	1400	600	600	23130-086	23130-333	21120-140	20114-731	60118-472																																																																																																																																																																																																																																																																																																																																																																																									
2	29	1400	600	800	23130-087	23130-333	21120-140	20114-731	60118-472																																																																																																																																																																																																																																																																																																																																																																																									
3	33	1600	600	600	23130-086	23130-333	21120-140	20114-731	60118-472																																																																																																																																																																																																																																																																																																																																																																																									
4	33	1600	600	800	23130-087	23130-333	21120-140	20114-731	60118-472																																																																																																																																																																																																																																																																																																																																																																																									
5	33	1600	800	600	23130-086	23130-334	21120-140	20114-731	60118-472																																																																																																																																																																																																																																																																																																																																																																																									
6	33	1600	800	800	23130-087	23130-334	21120-140	20114-731	60118-472																																																																																																																																																																																																																																																																																																																																																																																									
7	38	1800	600	600	23130-086	23130-333	21120-140	20114-731	60118-472																																																																																																																																																																																																																																																																																																																																																																																									
8	38	1800	600	800	23130-087	23130-333	21120-140	20114-731	60118-472																																																																																																																																																																																																																																																																																																																																																																																									
9	38	1800	800	600	23130-086	23130-334	21120-140	20114-731	60118-472																																																																																																																																																																																																																																																																																																																																																																																									
10	38	1800	800	800	23130-087	23130-334	21120-140	20114-731	60118-472																																																																																																																																																																																																																																																																																																																																																																																									
11	42	2000	600	600	23130-086	23130-333	21120-140	20114-731	60118-472																																																																																																																																																																																																																																																																																																																																																																																									
12	42	2000	600	800	23130-087	23130-333	21120-140	20114-731	60118-472																																																																																																																																																																																																																																																																																																																																																																																									
13	42	2000	800	600	23130-086	23130-334	21120-140	20114-731	60118-472																																																																																																																																																																																																																																																																																																																																																																																									
14	42	2000	800	800	23130-087	23130-334	21120-140	20114-731	60118-472																																																																																																																																																																																																																																																																																																																																																																																									
15	47	2200	600	600	23130-086	23130-333	21120-140	20114-731	60118-472																																																																																																																																																																																																																																																																																																																																																																																									
16	47	2200	600	800	23130-087	23130-333	21120-140	20114-731	60118-472																																																																																																																																																																																																																																																																																																																																																																																									
17	47	2200	800	800	23130-087	23130-334	21120-140	20114-731	60118-472																																																																																																																																																																																																																																																																																																																																																																																									
Цветовая комбинация					Алюцинк	Алюцинк																																																																																																																																																																																																																																																																																																																																																																																												
18	29	1400	600	600	23130-086	23130-333	21120-140	20114-731	60118-472																																																																																																																																																																																																																																																																																																																																																																																									
19	29	1400	600	800	23130-087	23130-333	21120-140	20114-731	60118-472																																																																																																																																																																																																																																																																																																																																																																																									
20	33	1600	600	600	23130-086	23130-333	21120-140	20114-731	60118-472																																																																																																																																																																																																																																																																																																																																																																																									
21	33	1600	600	800	23130-087	23130-333	21120-140	20114-731	60118-472																																																																																																																																																																																																																																																																																																																																																																																									
22	33	1600	800	600	23130-086	23130-334	21120-140	20114-731	60118-472																																																																																																																																																																																																																																																																																																																																																																																									
23	33	1600	800	800	23130-087	23130-334	21120-140	20114-731	60118-472																																																																																																																																																																																																																																																																																																																																																																																									
24	38	1800	600	600	23130-086	23130-333	21120-140	20114-731	60118-472																																																																																																																																																																																																																																																																																																																																																																																									
25	38	1800	600	800	23130-087	23130-333	21120-140	20114-731	60118-472																																																																																																																																																																																																																																																																																																																																																																																									
26	38	1800	800	600	23130-086	23130-334	21120-140	20114-731	60118-472																																																																																																																																																																																																																																																																																																																																																																																									
27	38	1800	800	800	23130-087	23130-334	21120-140	20114-731	60118-472																																																																																																																																																																																																																																																																																																																																																																																									
28	42	2000	600	600	23130-086	23130-333	21120-140	20114-731	60118-472																																																																																																																																																																																																																																																																																																																																																																																									
29	42	2000	600	800	23130-087	23130-333	21120-140	20114-731	60118-472																																																																																																																																																																																																																																																																																																																																																																																									
30	42	2000	800	600	23130-086	23130-334	21120-140	20114-731	60118-472																																																																																																																																																																																																																																																																																																																																																																																									
31	42	2000	800	800	23130-087	23130-334	21120-140	20114-731	60118-472																																																																																																																																																																																																																																																																																																																																																																																									
32	47	2200	600	600	23130-086	23130-333	21120-140	20114-731	60118-472																																																																																																																																																																																																																																																																																																																																																																																									
33	47	2200	600	800	23130-087	23130-333	21120-140	20114-731	60118-472																																																																																																																																																																																																																																																																																																																																																																																									
34	47	2200	800	800	23130-087	23130-334	21120-140	20114-731	60118-472																																																																																																																																																																																																																																																																																																																																																																																									

Шкафы – VARISTAR Seismic ServicePLUS

Внутренние компоненты Кабельные хомуты, застежки-липучки

<p>Все компоненты в RAL 7021 (темно-серый)</p>					<p>01005078</p> <p>Пластмасса 92 мм x 2,5 мм дополнительные размеры см. на стр. 1.95</p>	<p>01005079</p> <p>Цвет черный, длина 300 мм дополнительные размеры см. на стр. 1.95</p>	<p>Принадлежности</p> <p>Механика</p> <p>со стр. 3.2</p> <p>Электрика</p> <p>со стр. 3.29</p>																																																																																																																																																																																																																																																																																																								
<p>Цветовая комбинация RAL 7035 (светло-серый) / RAL 7021 (темно-серый)</p>																																																																																																																																																																																																																																																																																																															
<p>Размеры шкафа</p> <table border="1"> <thead> <tr> <th rowspan="2">№.</th> <th rowspan="2">Высота U</th> <th rowspan="2">Ширина мм</th> <th rowspan="2">Глубина мм</th> <th colspan="2">Кабельный хомут</th> <th colspan="2">Застежка-липучка</th> </tr> <tr> <th>25 шт. прилагаются отдельно</th> <th>10 шт. прилагаются отдельно</th> </tr> </thead> <tbody> <tr> <td colspan="8">Все компоненты RAL 7021</td> </tr> <tr><td>1</td><td>29</td><td>1400</td><td>600</td><td>600</td><td></td><td></td><td></td></tr> <tr><td>2</td><td>29</td><td>1400</td><td>600</td><td>800</td><td>20118-351</td><td>20118-624</td><td></td></tr> <tr><td>3</td><td>33</td><td>1600</td><td>600</td><td>600</td><td>20118-351</td><td>20118-624</td><td></td></tr> <tr><td>4</td><td>33</td><td>1600</td><td>600</td><td>800</td><td>20118-351</td><td>20118-624</td><td></td></tr> <tr><td>5</td><td>33</td><td>1600</td><td>800</td><td>600</td><td>20118-351</td><td>20118-624</td><td></td></tr> <tr><td>6</td><td>33</td><td>1600</td><td>800</td><td>800</td><td>20118-351</td><td>20118-624</td><td></td></tr> <tr><td>7</td><td>38</td><td>1800</td><td>600</td><td>600</td><td>20118-351</td><td>20118-624</td><td></td></tr> <tr><td>8</td><td>38</td><td>1800</td><td>600</td><td>800</td><td>20118-351</td><td>20118-624</td><td></td></tr> <tr><td>9</td><td>38</td><td>1800</td><td>800</td><td>600</td><td>20118-351</td><td>20118-624</td><td></td></tr> <tr><td>10</td><td>38</td><td>1800</td><td>800</td><td>800</td><td>20118-351</td><td>20118-624</td><td></td></tr> <tr><td>11</td><td>42</td><td>2000</td><td>600</td><td>600</td><td>20118-351</td><td>20118-624</td><td></td></tr> <tr><td>12</td><td>42</td><td>2000</td><td>600</td><td>800</td><td>20118-351</td><td>20118-624</td><td></td></tr> <tr><td>13</td><td>42</td><td>2000</td><td>800</td><td>600</td><td>20118-351</td><td>20118-624</td><td></td></tr> <tr><td>14</td><td>42</td><td>2000</td><td>800</td><td>800</td><td>20118-351</td><td>20118-624</td><td></td></tr> <tr><td>15</td><td>47</td><td>2200</td><td>600</td><td>600</td><td>20118-351</td><td>20118-624</td><td></td></tr> <tr><td>16</td><td>47</td><td>2200</td><td>600</td><td>800</td><td>20118-351</td><td>20118-624</td><td></td></tr> <tr><td>17</td><td>47</td><td>2200</td><td>800</td><td>800</td><td>20118-351</td><td>20118-624</td><td></td></tr> <tr> <td colspan="5">Цветовая комбинация</td> <td>Алюцинк</td> <td>Алюцинк</td> <td></td> </tr> <tr><td>18</td><td>29</td><td>1400</td><td>600</td><td>600</td><td>20118-351</td><td>20118-624</td><td></td></tr> <tr><td>19</td><td>29</td><td>1400</td><td>600</td><td>800</td><td>20118-351</td><td>20118-624</td><td></td></tr> <tr><td>20</td><td>33</td><td>1600</td><td>600</td><td>600</td><td>20118-351</td><td>20118-624</td><td></td></tr> <tr><td>21</td><td>33</td><td>1600</td><td>600</td><td>800</td><td>20118-351</td><td>20118-624</td><td></td></tr> <tr><td>22</td><td>33</td><td>1600</td><td>800</td><td>600</td><td>20118-351</td><td>20118-624</td><td></td></tr> <tr><td>23</td><td>33</td><td>1600</td><td>800</td><td>800</td><td>20118-351</td><td>20118-624</td><td></td></tr> <tr><td>24</td><td>38</td><td>1800</td><td>600</td><td>600</td><td>20118-351</td><td>20118-624</td><td></td></tr> <tr><td>25</td><td>38</td><td>1800</td><td>600</td><td>800</td><td>20118-351</td><td>20118-624</td><td></td></tr> <tr><td>26</td><td>38</td><td>1800</td><td>800</td><td>600</td><td>20118-351</td><td>20118-624</td><td></td></tr> <tr><td>27</td><td>38</td><td>1800</td><td>800</td><td>800</td><td>20118-351</td><td>20118-624</td><td></td></tr> <tr><td>28</td><td>42</td><td>2000</td><td>600</td><td>600</td><td>20118-351</td><td>20118-624</td><td></td></tr> <tr><td>29</td><td>42</td><td>2000</td><td>600</td><td>800</td><td>20118-351</td><td>20118-624</td><td></td></tr> <tr><td>30</td><td>42</td><td>2000</td><td>800</td><td>600</td><td>20118-351</td><td>20118-624</td><td></td></tr> <tr><td>31</td><td>42</td><td>2000</td><td>800</td><td>800</td><td>20118-351</td><td>20118-624</td><td></td></tr> <tr><td>32</td><td>47</td><td>2200</td><td>600</td><td>600</td><td>20118-351</td><td>20118-624</td><td></td></tr> <tr><td>33</td><td>47</td><td>2200</td><td>600</td><td>800</td><td>20118-351</td><td>20118-624</td><td></td></tr> <tr><td>34</td><td>47</td><td>2200</td><td>800</td><td>800</td><td>20118-351</td><td>20118-624</td><td></td></tr> </tbody> </table>					№.	Высота U	Ширина мм	Глубина мм	Кабельный хомут		Застежка-липучка		25 шт. прилагаются отдельно	10 шт. прилагаются отдельно	Все компоненты RAL 7021								1	29	1400	600	600				2	29	1400	600	800	20118-351	20118-624		3	33	1600	600	600	20118-351	20118-624		4	33	1600	600	800	20118-351	20118-624		5	33	1600	800	600	20118-351	20118-624		6	33	1600	800	800	20118-351	20118-624		7	38	1800	600	600	20118-351	20118-624		8	38	1800	600	800	20118-351	20118-624		9	38	1800	800	600	20118-351	20118-624		10	38	1800	800	800	20118-351	20118-624		11	42	2000	600	600	20118-351	20118-624		12	42	2000	600	800	20118-351	20118-624		13	42	2000	800	600	20118-351	20118-624		14	42	2000	800	800	20118-351	20118-624		15	47	2200	600	600	20118-351	20118-624		16	47	2200	600	800	20118-351	20118-624		17	47	2200	800	800	20118-351	20118-624		Цветовая комбинация					Алюцинк	Алюцинк		18	29	1400	600	600	20118-351	20118-624		19	29	1400	600	800	20118-351	20118-624		20	33	1600	600	600	20118-351	20118-624		21	33	1600	600	800	20118-351	20118-624		22	33	1600	800	600	20118-351	20118-624		23	33	1600	800	800	20118-351	20118-624		24	38	1800	600	600	20118-351	20118-624		25	38	1800	600	800	20118-351	20118-624		26	38	1800	800	600	20118-351	20118-624		27	38	1800	800	800	20118-351	20118-624		28	42	2000	600	600	20118-351	20118-624		29	42	2000	600	800	20118-351	20118-624		30	42	2000	800	600	20118-351	20118-624		31	42	2000	800	800	20118-351	20118-624		32	47	2200	600	600	20118-351	20118-624		33	47	2200	600	800	20118-351	20118-624		34	47	2200	800	800	20118-351	20118-624		<p>Распределение питания</p> <p>со стр. 3.50</p> <p>Системы контроля микроклимата</p> <p>со стр. 4.0</p>
№.	Высота U	Ширина мм	Глубина мм	Кабельный хомут					Застежка-липучка																																																																																																																																																																																																																																																																																																						
				25 шт. прилагаются отдельно	10 шт. прилагаются отдельно																																																																																																																																																																																																																																																																																																										
Все компоненты RAL 7021																																																																																																																																																																																																																																																																																																															
1	29	1400	600	600																																																																																																																																																																																																																																																																																																											
2	29	1400	600	800	20118-351	20118-624																																																																																																																																																																																																																																																																																																									
3	33	1600	600	600	20118-351	20118-624																																																																																																																																																																																																																																																																																																									
4	33	1600	600	800	20118-351	20118-624																																																																																																																																																																																																																																																																																																									
5	33	1600	800	600	20118-351	20118-624																																																																																																																																																																																																																																																																																																									
6	33	1600	800	800	20118-351	20118-624																																																																																																																																																																																																																																																																																																									
7	38	1800	600	600	20118-351	20118-624																																																																																																																																																																																																																																																																																																									
8	38	1800	600	800	20118-351	20118-624																																																																																																																																																																																																																																																																																																									
9	38	1800	800	600	20118-351	20118-624																																																																																																																																																																																																																																																																																																									
10	38	1800	800	800	20118-351	20118-624																																																																																																																																																																																																																																																																																																									
11	42	2000	600	600	20118-351	20118-624																																																																																																																																																																																																																																																																																																									
12	42	2000	600	800	20118-351	20118-624																																																																																																																																																																																																																																																																																																									
13	42	2000	800	600	20118-351	20118-624																																																																																																																																																																																																																																																																																																									
14	42	2000	800	800	20118-351	20118-624																																																																																																																																																																																																																																																																																																									
15	47	2200	600	600	20118-351	20118-624																																																																																																																																																																																																																																																																																																									
16	47	2200	600	800	20118-351	20118-624																																																																																																																																																																																																																																																																																																									
17	47	2200	800	800	20118-351	20118-624																																																																																																																																																																																																																																																																																																									
Цветовая комбинация					Алюцинк	Алюцинк																																																																																																																																																																																																																																																																																																									
18	29	1400	600	600	20118-351	20118-624																																																																																																																																																																																																																																																																																																									
19	29	1400	600	800	20118-351	20118-624																																																																																																																																																																																																																																																																																																									
20	33	1600	600	600	20118-351	20118-624																																																																																																																																																																																																																																																																																																									
21	33	1600	600	800	20118-351	20118-624																																																																																																																																																																																																																																																																																																									
22	33	1600	800	600	20118-351	20118-624																																																																																																																																																																																																																																																																																																									
23	33	1600	800	800	20118-351	20118-624																																																																																																																																																																																																																																																																																																									
24	38	1800	600	600	20118-351	20118-624																																																																																																																																																																																																																																																																																																									
25	38	1800	600	800	20118-351	20118-624																																																																																																																																																																																																																																																																																																									
26	38	1800	800	600	20118-351	20118-624																																																																																																																																																																																																																																																																																																									
27	38	1800	800	800	20118-351	20118-624																																																																																																																																																																																																																																																																																																									
28	42	2000	600	600	20118-351	20118-624																																																																																																																																																																																																																																																																																																									
29	42	2000	600	800	20118-351	20118-624																																																																																																																																																																																																																																																																																																									
30	42	2000	800	600	20118-351	20118-624																																																																																																																																																																																																																																																																																																									
31	42	2000	800	800	20118-351	20118-624																																																																																																																																																																																																																																																																																																									
32	47	2200	600	600	20118-351	20118-624																																																																																																																																																																																																																																																																																																									
33	47	2200	600	800	20118-351	20118-624																																																																																																																																																																																																																																																																																																									
34	47	2200	800	800	20118-351	20118-624																																																																																																																																																																																																																																																																																																									

Шкафы – VARISTAR Seismic ServicePLUS

ServicePLUS: Solution - примеры проектов

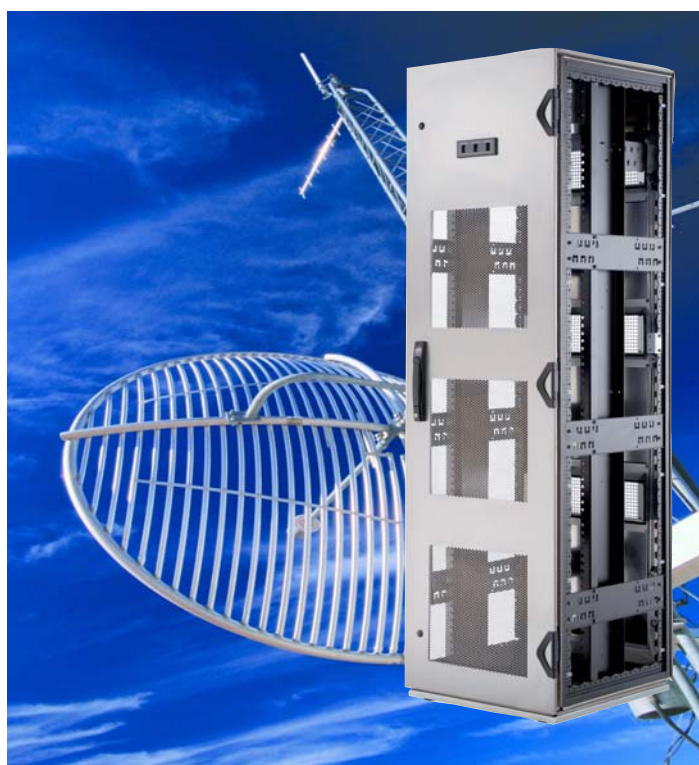

5430301007023

Технология для мобильной связи

- Шкаф Slim-Line Seismic с внутренними компонентами стандарта ETSI
- Крепление к полу по стандарту NEBS
- Динамическая нагрузка: 350 кг
- Экранированное исполнение (ЭМС)
- Полная кабельная разводка
- Распределение питания
- Специальный кабельный ввод в крыше
- Двери и боковые стенки с вентиляционными отверстиями

Приложение – дополнительная информация

Упаковочная единица

Одна упаковочная единица - напр. коробка, мешок - содержит указанное количество товара. При заказе 1 шт., автоматически поставляется одна упаковочная единица.

Пример: текстильный ЭМСуплотнитель
Стр. 5.22
Номер заказа: 21101-853

Количество на номер заказа: 10 штук

Заказанное кол-во поставленное колво:

1.	10 шт.
2.	20 шт.
3.	30 шт.

Прайслист

Наш прайс-лист Вы можете получить по электронной почте. Контактные данные наших официальных партнеров Вы найдете на www.schroff.biz.

Всегда актуальная информация

На нашем веб-сайте мы предоставляем Вам актуальную информацию о технических новшествах и изменениях.

Полезные ссылки

Заказ каталога: www.schroff.biz/catalogues

Конфигураторы изделий: www.schroff.biz/conf

Контактная информация: www.schroff.biz/contact

Поисковая функция изделий: www.schroff.biz/oneclick

Экспресс изготовление передних панелей:
www.frontpanelexpress.eu

VARISTAR: www.varistar.co.uk

Корпусная техника для жд приложений:
www.schroff.ru/railway/

ИТ-инфраструктура: www.schroff.ru/datacom

Товарная партия

Продукция имеющая маркировку упаковочной единицы, упаковывается заранее и хранится на складе для своевременной отправки заказчику.

Поставки осуществляются исключительно в размере товарной партии (напр. 5 шт., 10 шт., 50 шт., и т. д.). Количество при заказе, отличное от размера товарной партии (напр. 2 шт.), округляется до размера товарной партии или его кратного значения (в данном примере 10 шт.)

Пример: горизонтальный передний рельс
Стр. 5.31
Номер заказа: 34560-228

Количество на номер заказа: 1 шт.
товарная партия: 10 шт.

Заказанное колво поставленное колво:

< 10	10 шт.
> 10 ≤ 20	20 шт.
> 20 ≤ 30	30 шт.

Сроки поставки

Номер заказа выделенный жирным шрифтом готов к отгрузке в течении 2х-рабочих дней, номер заказа выделенный стандартным шрифтом готов к отгрузке в течении 10 рабочих дней.

Деловые связи

Компания Schroff GmbH торгует только по системе B2B (бизнес для бизнеса). Частные лица могут приобрести нашу продукцию у наших официальных партнеров (www.schroff.biz).

Ответственность за содержание и печать

Schroff GmbH, отдел маркетинга и коммуникации,
D-75334 Straubenhardt, Germany

Вся информация в этом каталоге была подвергнута тщательной подготовке и проверке на основе сертифицированной системы контроля качества по EN ISO 9001/2000.

Компания Schroff GmbH постоянно разрабатывает новые и улучшает существующие продукты, поэтому мы сохраняем за собой право на внесение изменений в описанные здесь продукты и их технические спецификации. На основании этого мы не несем никакой ответственности за неточности или ошибки в данном каталоге и не принимаем претензии с требованиями возмещения ущерба.

Шкафы	Обзор.....	1.0	LHX20/40 с воздушно-водяным теплообменником..	1.224	1	
	Платформа шкафов Varistar	1.2	LHX 3 с воздушно-водяным теплообменником	1.236		
	Varistar для электронного оборудования.....	1.10	Novastar	1.240		
	Varistar ЭМС.....	1.54	Euro rack	1.270		
	Varistar Seismic.....	1.84	Outdoor	1.316		
	Varistar MIL.....	1.120	Etsirack.....	1.346		
	Varistar для передачи и обработки данных	1.124	19" лабораторные стойки	1.354		
	Системы изоляции коридоров Varistar	1.202	Proline.....	1.362		
Настенные корпуса	Обзор.....	2.0			2	
	Epcase.....	2.36				
	Корпуса для локальных сетей (LAN)...	2.46				
Принадлежности для шкафов и настенных корпусов	Обзор.....	3.0	Мониторы, клавиатуры, системы контроля.	3.44	3	
	Механические компоненты	3.2	Панели электропитания	3.50		
	Телескопические направляющие	3.24	Панели электропитания с дистанционным контролем и управлением	3.72		
	Электротехнические принадлежности .	3.29				
Системы контроля микроклимата	Обзор.....	4.0	Принадлежности	4.58	4	
	Концепции охлаждения и сервис	4.2				
	19" вентиляторные блоки.....	4.4				
	Вентиляторы с фильтром	4.20				
Настольные корпуса	Обзор.....	5.0	Comptec.....	5.100	5	
	RatiopacPRO.....	5.6	Принадлежности	5.108		
	PropacPRO.....	5.44	Interscale.....	5.200		
	CompacPRO.....	5.100	Minipac.....	5.230		
Блочные каркасы/ 19" шасси	Обзор.....	6.0	EuropacPRO Rugged	6.92	6	
	EuropacPRO.....	6.2	MultipacPRO.....	6.112		
	EuropacPRO для железнодорожных приложений..	6.70	Inpac	6.128		
	EuropacPRO для промышленных приложений	6.86				
Передние панели, вставные модули, кассеты	Обзор.....	7.0	Принадлежности для печатных плат..	7.102	7	
	Передние панели.....	7.2				
	Вставные модули	7.16				
	Кассеты	7.64				
Системы	Обзор.....	8.0	Модули AdvancedMC.....	8.56	8	
	AdvancedTCA.....	8.2	CompactPCI, -serial, -PlusIO, PSB....	8.68		
	AdvancedMC Carrier.....	8.26	VME, VME64x, VXS, VPX	8.88		
	MicroTCA	8.36	Принадлежности	8.106		
Блоки питания	Обзор.....	9.0	19" принадлежности.....	9.18	9	
	19" импульсные стабилизаторы перем./пост. тока	9.2	Блоки питания для MicroTCA	9.20		
	19" линейные стабилизаторы перем./пост. тока	9.12	Блоки питания для VMEbus.....	9.22		
	19" преобразователи перем./пост. тока	9.15	Блоки питания для CompactPCI, VME64x..	9.24		
Объединительные платы	Обзор.....	10.0	VME64x, VMEbus	10.15	10	
	CompactPCI, serial, PlusIO.....	10.4	Power	10.18		
	PXI	10.11	Universal.....	10.19		
	VXS	10.14	Тестовые адаптеры.....	10.20		
Разъемы, системы элементов для передних панелей	Обзор.....	11.0			11	
	Разъемы	11.2				
	Система элементов для передних панелей	11.12				
Приложение	Сокращения стандартов.....	12.0			12	
	Указания по заказу	12.10				
	Список номеров для заказа	12.11				
	Список ключевых слов	12.62				